

求人番号



12010-34761791

受付年月日 令和元年9月10日

求人票 (フルタイム)

紹介期限日 令和元年11月30日

事業所番号 (静)



1201-616594-3

就業地住所

茨城県稲敷市

職業分類
556-99
623-01

産業分類
099
その他の食料
品製造業

1 求人事業所名

シミズブッパン カブシキガイシャ
清水水産株式会社
〒261-7127
千葉県千葉市美浜区中瀬2-6-1 WBGマリブウエスト27階
ホームページ smz-products.co.jp
Eメール

転勤の可能性あり
〒300-0614
茨城県稲敷市清水2060-1
関東工場
JR成田線・滑河駅から車で10分

2 仕事の内容等

職種 食品製造職 (関東工場)

仕事の内容

- ・食品 (農産物) の製造、加工
- ・製品の箱詰め、検品、出荷
- ・生産計画の立案
- ・各種製造記録の作成
- ・原材料、製品の品質管理
- ・製造工程管理
- ・新商品の研究開発
- ・農産物の輸入、現地法人との交渉など

仕入～製造、出荷にいたるまでの業務全般

雇用形態 正社員
雇用期間 雇用期間の定めなし

学歴 高卒以上

必要な経験等 不問

必要な免許・資格 普通自動車免許 (AT限定可)

年齢 59歳以下
年齢制限の理由 定年60歳の為 (省令1号)

3 労働条件等

賃金 (税込)

a + b 300,000円 ~ 300,000円

a 基本給 (月額換算・月平均労働日数 23.2日)
200,000円 ~ 200,000円

b 定額的に支払われる手当
固定残業 手当 100,000円 ~ 100,000円
手当 円 ~ 円
手当 円 ~ 円
手当 円 ~ 円

c その他の手当等付記事項
固定残業手当は69時間相当
残業の有無にかかわらず支給
69時間を超えた場合別途支給
年俸 ÷ 12月で月額を算出

賃金形態 年俸 3,600,000円 ~ 3,600,000円
その他

賃金締切日 末日
賃金支払日 毎月10日 (翌月払い)

通勤手当 実費 (上限あり) マイカー通勤 可
毎月 25,000円まで

昇給 (実績) なし (ベースアップ込みの前年度実績 月あたり)
円 ~ 円 / 月 又は % ~ %

賞与 (実績) なし (前年度実績)
年 回 計 月 分 又は 万円 ~ 万円

加入保険等 雇用 労災 公災 健康 厚生 特形
退職金共済 退職金制度 なし

変形 (1年単位) 就業時間に関する特記事項

(1) 08:30 ~ 17:30
(2) ~
(3) ~
又は ~ の間の 時間
時間外あり 月平均 25時間 休憩時間 90分

休日等 休日 他 其他の場合
週休二日制 其他 工場カレンダーによる
6ヶ月経過後の年次有給休暇日数 10日

求人条件特記事項

* 事前に電話連絡の上、履歴書・職務経歴書・紹介状を本社宛に郵送してください。
書類到着後7日程度でご連絡致します。

* 日本の学校を卒業した中国語のできる留学生等の方の応募も可能です (日本語の会話・読み書きのできる方に限る)。

4 会社の情報

従業員数 企業全体 160人 創業 平成20年
就業場所 140人 資本金 7,020万円
(うち女性 80人)
(うちパート 75人) 労働組合 なし

事業内容 農産物の輸出入、製造・加工、販売

会社の特長 生鮮シリーズ、水煮・レトルトシリーズ、香辛料冷凍シリーズの3シリーズの農産物を取扱っています。安心、安全、安価の3大安定供給を目指しています。北海道、東北、関東、関西、九州に拠点有

代表者名 中曾 麗子 **法人番号** 4040001025187

定年制あり 一律60歳 勤務延長なし
再雇用あり 65歳まで

入居可能住宅 =単身用あり
=世帯用あり

利用可能託児施設 なし

育児休業 なし 介護休業 なし 看護休暇 なし
取得実績 取得実績 取得実績

年間休日数 87日 就業規則 あり

5 選考等

採用人数 3人
選考方法 面接 書類選考 筆記試験
日時 随時

応募書類 HR-ワーク紹介状 履歴書 (写真貼付)
職務経歴書 選考後は返却
日時

選考結果 7日後 通知方法 郵送 電話

試用期間 あり **労働条件** 3ヶ月
変更なし

備考

求人番号

受付年月日 令和元年9月10日

紹介期限日 令和元年11月30日

事業所番号



12010-34761791

求人票 (フルタイム)



1201-616594-3

| | |
|------|------------------|
| 事業所名 | シミズブッサン カブシキガイシャ |
| | 清水物産株式会社 |

就業場所までの地図 (もより駅・バス停からの道順)

関東工場
〒 300-0614
茨城県稲敷市清水2060-1

JR成田線・滑河駅下車・車で10分

選考場所までの地図 (もより駅・バス停からの道順)

就業場所までの地図と同じ

担当者

課係名 / 役職名

総務部

氏名

おんだ じゅんじ

恩田 順司

Eメール

内線

TEL

043-297-2839

FAX

043-297-2320

求人条件に関する注意事項

- ・ハローワークより：求人票は雇用契約書ではありません。採用時には必ず、書面により労働条件の明示を受けてください。
- ・加入保険、定年、有給休暇日数につきましては、雇用条件により適用されない場合があります。

求人番号



08080-3493391

受付年月日 令和元年9月4日

紹介期限日 令和元年11月30日

事業所番号 (静)



0808-18-6

就業地住所

茨城県小美玉市
茨城県石岡市

職業分類 548-02

産業分類 091
畜産食料品製造業

求人票 (フルタイム)

| | |
|---------------------|---------|
| 公開希望 公開区分 識別欄 | 求人情報を提供 |
| B10 | Z54 |

地方自治体 民間人材ビジネス共に可

3 労働条件等

| | |
|----------------------------|---------------------------|
| 賃金 (税込) | a + b 162,500円 ~ 264,700円 |
| a 基本給 (月額換算・月平均労働日数 20.8日) | 162,500円 ~ 264,700円 |
| b 定額的に支払われる手当 | 手当 円 ~ 円 |
| c その他の手当等付記事項 | 食事補助 160円/食 (社内食の場合) |

| | |
|-------|----------------------------|
| 賃金形態 | 月給 円 ~ 円 |
| 賃金締切日 | 毎月 10日 賃金支払日 毎月 25日 (当月払い) |

| | |
|------|----------------------------|
| 通勤手当 | 実費 (上限なし) マイカー通勤 可 無料駐車場あり |
|------|----------------------------|

| | |
|---------|---|
| 昇給 (実績) | あり (ベースアップ込みの前年度実績 月あたり) 円 ~ 円/月 又は % ~ % |
|---------|---|

| | |
|---------|------------------------------------|
| 賞与 (実績) | あり (前年度実績) 年3回 計 5.18月分 又は 万円 ~ 万円 |
|---------|------------------------------------|

| | |
|-------|--|
| 加入保険等 | 雇用 労災 健康 厚生 厚生年金基金 退職金共済 退職金制度あり (勤続 3年以上) |
|-------|--|

| | |
|------|---|
| 就業時間 | 変形 (1年単位) 就業時間に関する特記事項 (1) 08:15 ~ 17:00 (2) ~ (3) ~ 又は ~ の間の 時間 時間外あり 月平均 20時間 休憩時間 60分 |
|------|---|

| | |
|-----|--|
| 休日等 | 休日 土日祝他 其他の場合 週休二日制 毎週 6ヶ月経過後の年次有給休暇日数 10日 ・会社カレンダーによる ・年末年始 ・GW ・夏季 |
|-----|--|

| | |
|----------|---|
| 求人条件特記事項 | *食品衛生のため、入社前及び入社後、定期的に検便検査を実施します。 *面接時に、工場見学をしていただきます。 |
|----------|---|

1 求人事業所名

ツクバニューギョウ カブシキガイシャ
筑波乳業 株式会社

〒315-0025
茨城県石岡市泉町6番1号

ホームページ <http://www.tsukuba-milk.co.jp>
Eメール

就業者 転勤の可能性あり 石岡・玉里
〒311-3436
事業所所在地 もしくは
筑波乳業(株)玉里工場 茨城県小美玉市上玉里2232-1

2 仕事の内容等

職種 食品製造オペレーター / (正社員)

食品製造機械の操作を習得しながら、ナッツ製品・乳製品等の製造を行います。

立ち仕事が多くあり、重量のある(20~30kg程度)原料や製品等を持つ作業もあります。

*担当が丁寧に指導いたしますので、安心して働いていただけます。

雇用形態 正社員 雇用期間 雇用期間の定めなし

学歴 履修科目 高卒以上

必要な経験等 不問 *食品工場にて、オペレーション経験があれば優遇

必要な免許・資格 普通自動車運転免許 (AT限定可)

年齢 40歳以下 年齢制限の理由 長期勤続によるキャリア形成のため (省令3号のイ)

4 会社の情報

| | | |
|-------|---|---------------|
| 従業員数 | 企業全体 369人 就業場所 215人 (うち女性 26人) (うちパート 39人) | 創業 昭和16年 |
| 事業内容 | 乳製品製造業 | 資本金 2億4,750万円 |
| 会社の特長 | 昭和16年に茨城県石岡市にて創業。食品原料を中心に製造を行ない、現在では年商170億円を超える企業。 | 労働組合 あり |

| | | |
|------|------------|--------------------|
| 代表者名 | 代表取締役 梅澤 弘 | 法人番号 2050001011691 |
|------|------------|--------------------|

| | | |
|-----|-----------|--------------------|
| 定年制 | あり 一律 60歳 | 勤務延長なし 再雇用あり 65歳まで |
|-----|-----------|--------------------|

| | |
|--------|------------------|
| 入居可能住宅 | =単身用あり =世帯用あり |
|--------|------------------|

| | |
|----------|----|
| 利用可能託児施設 | なし |
|----------|----|

| | | | | | |
|----------|----|----------|----|----------|----|
| 育児休業取得実績 | あり | 介護休業取得実績 | あり | 看護休暇取得実績 | あり |
|----------|----|----------|----|----------|----|

| | | | |
|-------|------|------|----|
| 年間休日数 | 115日 | 就業規則 | あり |
|-------|------|------|----|

5 選考等

| | | | | |
|------|----|------|--------------------|-----|
| 採用人数 | 2人 | 選考方法 | 面接 書類選考 筆記試験 適性テスト | その他 |
|------|----|------|--------------------|-----|

| | | | |
|------|--------------------|------------------------------------|---------------------|
| 応募書類 | AD-ワーク紹介状 職務経歴書 | 履歴書 (写真貼付) 応募書類は、事前送付 選考後は返却 | 書類選考結果は1週間程度で追って連絡。 |
|------|--------------------|------------------------------------|---------------------|

| | |
|------|----------------|
| 選考結果 | 7日後 通知方法 郵送 電話 |
|------|----------------|

| | |
|------|------------------|
| 試用期間 | あり 労働条件 3ヶ月 変更なし |
|------|------------------|

電話連絡の上、応募書類を郵送してください。
【応募書類送付先】
〒315-0025 茨城県石岡市泉町6-1
筑波乳業株式会社 総務部 杉本宛

書類選考結果連絡時に、面接場所をご案内します。

36協定 (特別条項) 届出済

求人番号

受付年月日 令和元年9月4日

紹介期限日 令和元年11月30日

事業所番号



08080 - 3493391

求人票 (フルタイム)

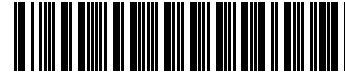

0808 - 18 - 6

事業所名

ツクバニューギョウ カブシキガイシャ

筑波乳業 株式会社

就業場所までの地図 (もより駅・バス停からの道順)

玉里工場
〒 311-3436
茨城県小美玉市上玉里2232-1

JR常磐線 石岡駅 バス停から徒歩5分

選考場所までの地図 (もより駅・バス停からの道順)

就業場所までの地図と同じ

担当者

課係名 / 役職名

総務部

TEL

0299-24-2111

内線

氏名

すぎもと たくや

杉本 卓也

FAX

0299-22-3087

Eメール

求人条件に関する注意事項

- ・ハローワークより：求人票は雇用契約書ではありません。採用時には必ず、書面により労働条件の明示を受けてください。
- ・加入保険、定年、有給休暇日数につきましては、雇用条件により適用されない場合があります。

求人番号



08080 - 3494691

受付年月日 令和元年9月4日

紹介期限日 令和元年11月30日

事業所番号 (静)

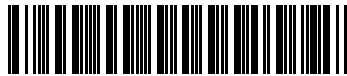

0808 - 18 - 6

就業地住所

茨城県小美玉市

職業分類 548-02

産業分類 091

畜産食料品製造業

求人票 (フルタイム)

公開希望 求人情報を提供
公開区分 B10 Z54
識別欄

0808 - 18 - 6
地方自治体 民間人材ビジネス共に可

3 労働条件等

4 会社の情報

1 求人事業所名

ツクバニューギョウ カブシキガイシャ
筑波乳業 株式会社

〒315-0025
茨城県石岡市泉町6番1号

ホームページ <http://www.tsukuba-milk.co.jp>
Eメール

転勤の可能性なし
〒311-3436
茨城県小美玉市上玉里2232-1
筑波乳業(株)玉里工場

2 仕事の内容等

職種 **食品製造オペレーター / 玉里工場**

仕事の内容 **食品製造機械の操作を習得しながら、ナッツ製品・乳製品の製造を行います。立ち仕事が多くあり、重量のある(20~30kg程度)原料や製品等を持つ作業もあります。**
* 正社員登用制度がありますので、正社員を目指す方歓迎します。(過去1年間で13人登用)
* 未経験者歓迎

雇用形態 **正社員以外 有期契約社員**
雇用期間 **雇用期間の定めあり 6ヶ月 契約更新の可能性あり(原則更新)**

学歴 **高卒以上**

必要な経験等 **不問**

必要な免許・資格 **普通自動車運転免許(AT限定可)**

年齢 **不問**

a + b 187,697円 ~ 203,739円
a 基本給 (月額換算・月平均労働日数 20.7日)
187,697円 ~ 203,739円
b 定額的に支払われる手当
手当 円 ~ 円
c その他の手当等付記事項
食事補助 160円/食 (社内食の場合)
手当 円 ~ 円
手当 円 ~ 円
手当 円 ~ 円

賃金形態 時間給 1,170円 ~ 1,270円
その他
賃金締切日 毎月10日 賃金支払日 毎月25日(当月払い)

通勤手当 実費(上限なし) マイカー通勤 無料駐車場あり
昇給(実績) あり (ベースアップ込みの前年度実績 月あたり) 円 ~ 円/月 又は % ~ %
賞与(実績) あり (前年度実績) 年3回計 月分 又は 万円 ~ 万円

加入保険等 雇用 労災 健康 厚生 厚生年金基金
退職金共済 退職金制度なし

変形(1年単位) **就業時間に関する特記事項**
(1) 08:15 ~ 17:00
(2) ~
(3) ~
又は ~ の間の 時間
時間外あり 月平均 20時間 休憩時間 60分

休日等 **休日 土日祝他** その他の場合
週休二日制 毎週
6ヶ月経過後の年次有給休暇日数 10日
* 月1日程度土曜または祝日出勤有
・年末年始
・GW
・夏季

求人条件特記事項
* 試用期間は仕事の習得具合によっては延長の可能性あり。
* 賃金は時給×7.75h×20.7日で計算してしますので月の労働日数により変動します。
* 正社員登用制度あり(前年実績あり)
【正社員登用時の条件】
賃金:日給月給 162,500円~263,700円
賞与:有年3回計5.15月分
退職金共済加入

従業員数 企業全体 369人 創業 昭和16年
就業場所 215人 資本金 2億4,750万円
(うち女性 26人)
(うちパート 39人) 労働組合 あり

事業内容 乳製品製造業

会社の特長 昭和16年に茨城県石岡市にて創業。食品原料を中心に製造を行ない、現在では年商170億円を超える企業。

代表者名 代表取締役 梅澤 弘 法人番号 2050001011691

定年制あり 一律60歳 勤務延長なし
再雇用あり 65歳まで

入居可能住宅 ~~単身用あり~~
~~世帯用あり~~

利用可能託児施設 なし

育児休業取得実績 あり 介護休業取得実績 あり 看護休暇取得実績 あり

年間休日数 116日 就業規則 あり

5 選考等

採用人数 5人 通勤 5人 選考方法 面接 書類選考 筆記試験 日 その他

応募書類 H-O-W紹介状 履歴書(写真貼付) 書類到着後、1週間程度で追って連絡
職務経歴書 応募書類は、事前送付 選考後は返却

選考結果 7日後 通知方法 郵送 電話

試用期間 **あり** 労働条件 **2ヶ月 変更なし**

備考 電話連絡の上、応募書類を郵送してください。
【応募書類送付先】
〒315-0025 茨城県石岡市泉町6-1
筑波乳業株式会社 総務部 杉本宛
* 食品衛生のため、入社前及び入社後、定期的に検便検査を実施します。
* 36協定(特別条項)届出済

求人番号

受付年月日 令和元年9月4日

紹介期限日 令和元年11月30日

事業所番号



08080 - 3494691

求人票 (フルタイム)

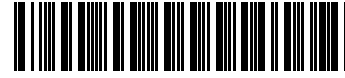

0808 - 18 - 6

事業所名

ツクバニューギョウ カブシキガイシャ

筑波乳業 株式会社

就業場所までの地図 (もより駅・バス停からの道順)

玉里工場
〒 311-3436
茨城県小美玉市上玉里2232-1

JR常磐線 石岡駅 バス停から徒歩5分

選考場所までの地図 (もより駅・バス停からの道順)

就業場所までの地図と同じ

担当者

課係名 / 役職名

総務部

氏名

すぎもと たくや
杉本 卓也

Eメール

内線

TEL

0299-24-2111

FAX

0299-22-3087

求人条件に関する注意事項

- ・ハローワークより：求人票は雇用契約書ではありません。採用時には必ず、書面により労働条件の明示を受けてください。
- ・加入保険、定年、有給休暇日数につきましては、雇用条件により適用されない場合があります。

1 会社の情報
シンコウノース カブシキガイシャ カスマミカウラコウジョウ
神鋼ノース株式会社 霞ヶ浦工場
〒315-8523 茨城県かすみがうら市上福吉1758-1
代表取締役社長 畑中 邦彦

2 仕事の情報
正社員 製造技術職
*アルミハニカムパネルの制作とアルミ製品の加工、組立
※必要資格は入社後社内教育訓練計画の中で取得して頂きます。
(全額会社負担)

3 労働条件等
賃金 月給 157,500円
手当 4,600円
賞与 3,500円
通勤手当 134,550円

3 労働条件等(つづき)
休日 日祝他
有給休暇 入社時 10日
福利厚生等 雇用 労災 健康 厚生
通学 時間配慮なし

4 選考
受入期間 9月5日以降随時
選考日 9月16日以降随時
選考場所 事業所所在地に同じ
選考方法 面接 適性検査 [SPI]

5 補足事項・特記事項
神鋼ノース株式会社は、株式会社神戸製鋼所の100%子会社としてアルミ部門の一翼を担っています。
※受付番号：107

6 求人連絡・推薦数と採用・離職状況
茨城県 土浦 4人
土浦工業高校 3人
石岡商業高校 3人
東風高校 3人
玉造工業高校 3人
つくば工科 3人



求人番号

08040-90199

受付年月日 令和元年6月10日
土浦公共職業安定所

求人票（青少年雇用情報）

事業所番号



0804-206713-1

| | |
|------|--|
| 事業所名 | シンコノース カブシキガイシャ カスマギウラクウジョウ 神鋼ノース株式会社 霞ヶ浦工場 |
|------|--|

海外支店等に勤務している労働者については除外した情報となります。

(3/3)

1 募集・採用に関する情報

| | | 企業全体の情報 | | | 年度 | 年度 | 年度 |
|---------------|-----------------------|---------|--------|--------|----|----|----|
| | | 平成30年度 | 平成29年度 | 平成28年度 | | | |
| (1) | 直近3事業年度の新卒者等の採用者数 | 4人 | 2人 | 3人 | 人 | 人 | 人 |
| | 直近3事業年度の新卒者等の離職者数 | 0人 | 0人 | 0人 | 人 | 人 | 人 |
| (2) | 直近3事業年度の新卒者等の採用者数（男性） | 3人 | 2人 | 3人 | 人 | 人 | 人 |
| | 直近3事業年度の新卒者等の採用者数（女性） | 1人 | 0人 | 0人 | 人 | 人 | 人 |
| (3) | 平均継続勤務年数 | 13.0年 | | | 年 | | |
| 従業員の平均年齢（参考値） | | 33.0歳 | | | 歳 | | |

2 職業能力の開発及び向上に関する取組の実施状況

| | | |
|-----|-------------------------|--------------------------------------|
| (1) | 研修の有無及びその内容 | あり 新入社員セミナー、健康スクール、階層別社外研修等 |
| (2) | 自己啓発支援の有無及びその内容 | あり 業務に資するとして会社が認めた資格について取得費用の全額補填 |
| (3) | メンター制度の有無 | あり |
| (4) | キャリアコンサルティング制度の有無及びその内容 | なし |
| (5) | 社内検定等の制度の有無及びその内容 | なし |

3 職場への定着の促進に関する取組の実施状況

| | | 企業全体の情報 | | | 女性 | 男性 | 人 | 人 |
|-----|------------------------|---------|----------|-------|------|------|---|---|
| | | 取得者数 | 女性 | 男性 | | | | |
| (1) | 前事業年度の月平均所定外労働時間 | 28.3時間 | | | 時間 | | | |
| (2) | 前事業年度の有給休暇の平均取得日数 | 11.0日 | | | 日 | | | |
| (3) | 前事業年度の育児休業取得者数/出産者数 | 取得者数 | 女性 1人 | 男性 0人 | 女性 人 | 男性 人 | 人 | |
| | | 出産者数 | 女性 1人 | 男性 0人 | 女性 人 | 男性 人 | 人 | |
| (4) | 役員及び管理的地位にある者に占める女性の割合 | 役員 0.0% | 管理職 0.0% | | | | | |

(3)については、男性は配偶者の出産者数を示しています。

(4)については、雇用形態に関わらず企業全体における割合を示しています。

1 会社の情報
シノコノース カブシキガイシャ カスミガウラコウジョウ
神鋼ノース株式会社 霞ヶ浦工場
従業員数 130人 就業場所 (うち男性) 101人 (うち女性) 95人 6人
設立 昭和38年 資本金 4億円 年商
電話 0299-59-4111 FAX 0299-59-4597
Eメール matoba.kentaro@kobelco.com
ホームページ http://www.shinkonorth.co.jp/
代表者名 代表取締役社長 畑中 邦彦
法人番号 9050001010869
会社の特長 (株)神戸製鋼所のアルミ部門の戦略企業として、アルミ建材からO A機器用アルミ超精密切削加工品まで、アルミの可能性を追求し成長しています。

2 仕事の情報
正社員 職種 設計業務 (東京) 求人数 1人
仕事の内容
・施工図設計 (東京支店)
・建築、景観土木工事における当社製品 (アルミ製ハニカムパネル) の取付施工図面の設計業務
学歴 (履修科目)
大学 (全学歴 学部学科不問)
必要な免許・資格
不問
雇用期間の定め
なし
就業場所
(1) 東京支店 (東京都千代田区岩本町)
(2) 本社 (茨城県かすみがうら市)
(3) 大阪支店 (大阪府大阪市中央区)
(4)
就業時間
(1) 8時45分 ~ 17時30分
(2)
(3)
その他特定曜日 曜日
時間外 あり 月平均 20時間
休憩時間 45分

3 労働条件等
区分\学歴 大学院 大学 短大 高専 専修学校 能開校
賃金形態
基本給 円 190,500円 円 172,500円 円 円
勤務地手当 円 13,000円 円 13,000円 円 円
手当 円 円 円 円 円 円
計 (税込) 円 203,500円 円 185,500円 円 円
賃金締切日 末日 その他
賃金支払日 毎月 25日 当月払い その他

3 労働条件等 (つづき)
実費 (上限なし) マイカー通勤可 駐車場:有 (無料)
賞与 あり (新規卒卒者の前年度実績)
年2回 計 3.50月分 又は 万円
昇給 あり (新規卒卒者のベースアップ込みの前年度実績)
年1回 6,028円/月 又は %
休日 休日 日祝 休日、週休二日制のその他の場合
GW、年末年始、お盆
週休 二日制 休有 ※土曜日は年間3回程 出勤有
年間休日数 121日
入社時 10日 休業等取得実績 育児休業 あり 就業規則 フルタイム あり
最大 20日 介護休業 なし パートタイム あり
看護休暇 なし
福利厚生等 加入保険等 雇用 労災 健康 厚生 入居可能住宅 単身用 なし 世帯用 なし
退職金制度 なし
労働組合 あり
定年制 あり 一律 60歳
再雇用 あり 65歳まで
勤務延長 なし

4 選考
受付期間 ~ 6月1日 以降随時
郵送 電話
説明会 本社:霞ヶ浦工場または各支店でも可 (随時)
選考方法 面接 適性検査 筆記試験 常識 その他
書類提出先 事業所所在地 応募書類等 履歴書 卒業見込証明書 成績証明書
既卒者の応募 可 卒業後概ね 3年以内
既卒者の入社日 令和2年4月1日
別途通知 本社:霞ヶ浦工場または、支店でも可 (随時)
試用期間 あり 労働条件 2ヶ月 変更なし
採用状況
採用者数 離職者数
平成28年度 4人 0人
平成29年度 4人 0人
平成30年度 4人 0人

5 補足事項・特記事項
神鋼ノース株式会社は、株式会社神戸製鋼所の100%子会社としてアルミ部門の一翼を担っています。アルミニウムはリサイクルに優れ、地球環境にも優しく、当社では、建築材を始め、自動車、鉄道車輛やO A機器用アルミミラーまで幅広くアルミの可能性を追求し、成長しながら「夢のある会社」を目指し社会に貢献していきます。皆さんが旅行などで利用する新幹線の床材には当社のアルミ製ハニカムパネルが使われています。そのシェアは100%で、最も誇れる製品のひとつです。
説明会ご希望の方、面接ご希望の方、いずれの方についても、電話でまずご連絡ください。
日程等調整し、実施致します。
個別に誠意をもって対応していきます。
※既卒者の応募も随時受付いたします (入社は令和2年4月1日となります)
*受付番号:157

求人番号

受付年月日 令和元年5月15日

事業所番号



08040-161998

求人票（青少年雇用情報）



0804-206713-1

| | |
|------|--|
| 事業所名 | シンコノース カブシキガイシャ カスミガウラコウジョウ 神鋼ノース株式会社 霞ヶ浦工場 |
|------|--|

海外支店等に勤務している労働者については除外した情報となります。

1 募集・採用に関する情報

(3/3)

| | | 企業全体の情報 | | | 年度 | 年度 | 年度 |
|---------------|-----------------------|---------|--------|--------|----|----|----|
| | | 平成30年度 | 平成29年度 | 平成28年度 | | | |
| (1) | 直近3事業年度の新卒者等の採用者数 | 4人 | 4人 | 4人 | 人 | 人 | 人 |
| | 直近3事業年度の新卒者等の離職者数 | 0人 | 0人 | 0人 | 人 | 人 | 人 |
| (2) | 直近3事業年度の新卒者等の採用者数（男性） | 3人 | 3人 | 3人 | 人 | 人 | 人 |
| | 直近3事業年度の新卒者等の採用者数（女性） | 1人 | 1人 | 1人 | 人 | 人 | 人 |
| (3) | 平均継続勤務年数 | 13.0年 | | | 年 | | |
| 従業員の平均年齢（参考値） | | 33.0歳 | | | 歳 | | |

2 職業能力の開発及び向上に関する取組の実施状況

| | | |
|-----|-------------------------|-------------------------------------|
| (1) | 研修の有無及びその内容 | あり 新入社員セミナー、健康スクール、階層別社外研修 等 |
| (2) | 自己啓発支援の有無及びその内容 | あり 業務に資するとして会社が認めた資格について取得費用全額補助 |
| (3) | メンター制度の有無 | あり |
| (4) | キャリアコンサルティング制度の有無及びその内容 | なし |
| (5) | 社内検定等の制度の有無及びその内容 | なし |

3 職場への定着の促進に関する取組の実施状況

| | | 企業全体の情報 | | | | 時間 | 日 |
|-----|-------------------------|---------|----------|-------|------|------|---|
| | | | | | | | |
| (1) | 前事業年度の月平均所定外労働時間 | 28.3時間 | | | | 時間 | |
| (2) | 前事業年度の有給休暇の平均取得日数 | 11.0日 | | | | 日 | |
| (3) | 前事業年度の 育児休業取得者数/出産者数 | 取得者数 | 女性 1人 | 男性 0人 | 女性 人 | 男性 人 | |
| | | 出産者数 | 女性 1人 | 男性 0人 | 女性 人 | 男性 人 | |
| (4) | 役員及び管理的地位にある者に占める女性の割合 | 役員 0.0% | 管理職 0.0% | | | | |

(3)については、男性は配偶者の出産者数を示しています。

(4)については、雇用形態に関わらず企業全体における割合を示しています。

求人番号



08010-21498591

受付年月日 令和元年9月12日

紹介期限日 令和元年11月30日

事業所番号 (静)

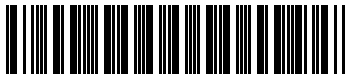

0801-110108-4

就業地住所

茨城県那珂市

職業分類 501-99

産業分類 289

その他の電子部品・デバイス

求人票 (フルタイム)

公開希望 求人情報を提供
公開区分 B10
識別欄

0801-110108-4
地方自治体 民間人材ビジネス共に可

1 求人事業所名

フレクシードカブシキガイシャ ナカコウジョウ
FLEXCEED株式会社 那珂工場

〒311-0122
茨城県那珂市戸6707-1

ホームページ <http://www.flexceed.co.jp>
Eメール

就業場所 事業所所在地と同じ 転勤の可能性なし
〒

2 仕事の内容等

職種 **スマホ部品製造オペレーター / 未経験者歓迎**

有名な海外スマホメーカーの「部品」製造オペレーターライン作業ではありません。世界で数社、日本で当社のみ「部品を」生産するので、全員が未経験の入社です。仕事内容が把握できるまで、指導員が丁寧に教えますので安心です。老若男女、経験問わず多様な働き方で活躍中。クリーンルーム内は、室温調整された快適な職場です。工場は24時間で稼働しているため、2交替勤務が基本ですが、夜勤、日勤のみもご相談ください。

【世界的なスマホ需要拡大のため増員】

雇用形態 正社員以外 契約社員
雇用期間 雇用期間の定めあり 6ヶ月 契約更新の可能性あり(原則更新)

学歴 高卒以上

必要な経験等 不問

必要な免許・資格 不問

年齢 18歳以上
年齢制限の理由 18歳以上の方を募集(労働基準法第61条年少者の深夜業禁止)

3 労働条件等

賃金(税込) **a + b 162,400円 ~ 162,400円**
a 基本給(月額換算・月平均労働日数 20.3日)
162,400円 ~ 162,400円
b 定額的に支払われる手当
c その他の手当等付記事項

手当 円 ~ 円
時間外手当
深夜勤務手当
休日勤務手当

賃金形態 時間給 1,000円 ~ 1,000円
その他の場合

賃金締切日 毎月15日 賃金支払日 毎月27日(当月払い)

通勤手当 実費(上限あり) マイカー通勤 駐車場あり(無料)
毎月50,000円まで 可

昇給(実績) あり (ベースアップ込みの前年度実績 月あたり)
1,000円 ~ 16,000円/月 又は % ~ %

賞与(実績) なし (前年度実績)
年回計 月分 又は 万円 ~ 万円

加入保険等 雇用 労災 健康 厚生 退職金共済 退職金制度なし

就業時間に関する特記事項
交替制あり
(1) 08:30 ~ 17:30
(2) 20:30 ~ 05:30
(3) ~
又は ~ の間の時間
時間外あり 月平均 30時間 休憩時間 60分

休日等 休日 土日他
週休二日制 毎週
6ヶ月経過後の年次有給休暇日数 10日
会社カレンダーによる 年末年始 夏季休暇

求人条件特記事項
本求人3ヶ月は当社の試用期間にあたります。同一労働同一賃金に強く取り組んでいます。随時正社員登用 2015~2017年実績 契約社員20名中 19名正社員登用 長期就労を前提としています。(契約原則更新) 自力通勤が難しい場合、「赤塚駅」よりシャトルバスあり 「正社員登用有」「未経験者可」

4 会社の情報

従業員数 企業全体 412人 創業 昭和46年
就業場所 284人 資本金 9,500万円
(うち女性 99人)
(うちパート 10人) 労働組合 なし

事業内容 半導体パッケージ用電子部品メーカー・パソコン・携帯電話など小型多機能になる電子機器に必要な不可欠な部品で世界の有名電機・半導体メーカーへ受注生産の形で供給している。

会社の特長 テレビ等のディスプレイ・パソコンモニターの拡大化、携帯電話の軽量多機能化に貢献するCOFテープの供給により市場の拡大と共に、発展する事を図っている。

代表者名 代表取締役 李曉華 法人番号 4010601011325

定年制なし 勤務延長なし 再雇用なし

入居可能住宅 =単身用あり
=世帯用あり

利用可能託児施設 なし

育児休業取得実績 あり 介護休業取得実績 なし 看護休暇取得実績 なし

年間休日数 121日 就業規則 あり

5 選考等

採用人数 5人 通勤方法 選考方法 面接 書類選考 筆記試験
書類選考通過者を面接

応募書類 履歴書(写真貼付) 履歴書(写真貼付)
職務経歴書 事業所所在地へ送付 求人者の責任にて廃棄

選考結果 7日後 通知方法 郵送 電話 Eメール

試用期間 なし 求人条件特記事項参照

備考 *月収例: 23.8万円 ~ 30万円以上 (残業30時間・夜勤10日・休出2回)
*「ありがとう」があふれる世界をつくるため 当社ではダイバーシティ化に強く取り組んでいます。
*工場見学随時受付中お気軽に電話下さい。TEL029-297-0771採用担当宛
*職場の雰囲気当社HPでご覧いただけます <http://www.flexceed.co.jp/>

求人番号



08010-21499191

受付年月日 令和元年9月12日

紹介期限日 令和元年11月30日

事業所番号 (静)

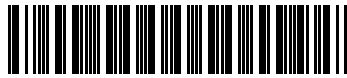

0801-110108-4

就業地住所

茨城県那珂市

職業分類 602-01
601-04

産業分類 289
その他の電子部品・デバイ

求人票 (フルタイム)

公開希望 求人情報を提供
公開区分 B10
識別欄

0801-110108-4
地方自治体 民間人材ビジネス共に可

3 労働条件等

| | | |
|----------------------------|----------------------------------|--|
| 賃金 (税込) | a + b 180,000円 ~ 200,000円 | |
| a 基本給 (月額換算・月平均労働日数 20.3日) | 180,000円 ~ 200,000円 | |
| b 定額的に支払われる手当 | 手当 円 ~ 円 | c その他の手当等付記事項 |
| 手当 | 円 ~ 円 | 時間外手当 深夜勤務手当 休日勤務手当 4勤2休の場合シフト手当5万円 |
| 手当 | 円 ~ 円 | |
| 手当 | 円 ~ 円 | |

| | | |
|------|--------|-------|
| 賃金形態 | 月給 | 円 ~ 円 |
| | その他の場合 | |

| | | | |
|-------|--------|-------|---------------|
| 賃金締切日 | 毎月 15日 | 賃金支払日 | 毎月 27日 (当月払い) |
|-------|--------|-------|---------------|

| | | | |
|------|------------------------|----------|------------|
| 通勤手当 | 実費 (上限あり) 毎月 50,000円まで | マイカー通勤 可 | 駐車場あり (無料) |
|------|------------------------|----------|------------|

| | | | |
|---------|--------------------------|----------------------|----------|
| 昇給 (実績) | あり (ベースアップ込みの前年度実績 月あたり) | 1,000円 ~ 16,000円 / 月 | 又は % ~ % |
|---------|--------------------------|----------------------|----------|

| | | | | | |
|---------|------------|-------|-----|----|---------|
| 賞与 (実績) | なし (前年度実績) | 年 回 計 | 月 分 | 又は | 万円 ~ 万円 |
|---------|------------|-------|-----|----|---------|

| | |
|-------|---|
| 加入保険等 | 雇用 労災 公災 健康 厚生 特形 退職金共済 退職金制度 あり (勤続 3年以上) |
|-------|---|

| | | |
|------|--|--------------|
| 就業時間 | 変形 (1ヶ月単位) (1) 08:30 ~ 17:30 (2) 20:30 ~ 05:30 (3) ~ 又は ~ の間の 時間 時間外 あり 月平均 30時間 休憩時間 60分 | 就業時間に関する特記事項 |
|------|--|--------------|

| | |
|-----|--|
| 休日等 | 休日 土日他 週休二日制 毎 週 6ヶ月経過後の年次有給休暇日数 10日 その他の場合 会社カレンダーによる 年末年始 夏季休暇 休日出勤の場合あり (時間外扱い) |
|-----|--|

求人条件特記事項
同一労働同一賃金に強く取り組んでいます。
随時正社員登用 2015~2017年実績 契約社員20名中 19名正社員登用
自力通勤が難しい場合、「赤塚駅」よりシャトルバスあり
4勤2休:シフト手当5万円有
5勤2休:シフト手当5万円無
「正社員登用有」「未経験者可」

1 求人事業所名

フレクシードカブシキガイシャ ナカコウジョウ
FLEXCEED株式会社 那珂工場

〒311-0122
茨城県那珂市戸6707-1

ホームページ <http://www.flexceed.co.jp>

Eメール

就業所所在地に同じ 転勤の可能性 なし

〒

就業場所

入居可能住宅 =単身用あり
=世帯用あり

2 仕事の内容等

職種 **メンテナンススタッフ / 未経験者歓迎**

世界で数社、日本では当社のみが生産する海外スマホメーカーの「部品」製造をしています。
工場や会社全体を動かしているインフラ設備を「管理・メンテナンス」するお仕事です。
仕事内容が把握できるまで、指導員が丁寧に教えますので安心です。老若男女、経験問わず多様な働き方で活躍中。

未経験から始められる、簡単な点検の仕事から、将来的には設備全体のマネジメントも可能。
工場は24時間で稼働しているため、2交替勤務です。
【未経験者歓迎】

| | | | |
|------|------------|------|---------------------------------|
| 雇用形態 | 正社員以外 契約社員 | 雇用期間 | 雇用期間の定めあり 6ヶ月 契約更新の可能性あり (原則更新) |
|------|------------|------|---------------------------------|

学歴 高卒以上

必要な経験等 不問 経験あれば尚可

必要な免許・資格 不問

年齢 18歳以上
年齢制限の理由 18歳以上の方を募集 (労働基準法第61条深夜業務就業禁止)

4 会社の情報

| | | | |
|------|---|-----------|-------------|
| 従業員数 | 企業全体 412人 就業場所 284人 (うち女性 99人) (うちパート 10人) | 創業 昭和 46年 | 資本金 9,500万円 |
| 労働組合 | なし | | |

事業内容 半導体パッケージ用電子部品メーカー・パソコン・携帯電話など小型多機能になる電子機器に必要な不可欠な部品で世界の有名電機・半導体メーカーへ受注生産の形で供給している。

会社の特長 テレビ等のディスプレイ・パソコンモニターの拡大化、携帯電話の軽量多機能化に貢献するCOFテープの供給により市場の拡大と共に、発展する事を図っている。

代表取締役 李曉華 法人番号 4010601011325

定年制 なし 勤務延長 なし 再雇用 なし

利用可能 託児施設 なし

育休休業 あり 介護休業 なし 看護休暇 なし

取得実績 取得実績 取得実績

年間休日数 121日 就業規則 あり

5 選考等

| | | | | |
|------|----|------|----------------------------|-----|
| 採用人数 | 2人 | 選考方法 | 面接 書類選考 筆記試験 書類選考通過者を面接 | その他 |
|------|----|------|----------------------------|-----|

応募書類 H0-ワーク紹介状
履歴書 (写真貼付)
職務経歴書 事業所所在地へ送付
求人者の責任にて廃棄

選考結果 7日後 通知方法 郵送 電話 Eメール

| | | |
|------|----|---------------|
| 試用期間 | あり | 労働条件 3ヶ月 変更なし |
|------|----|---------------|

備考 *月収例: 25.8万円 ~ 33万円以上 (残業30時間・夜勤10日・休出2回)
*「ありがとう」があふれる世界をつくるため 当社ではダイバーシティ化に強く取り組んでいます。
*工場見学随時受付中お気軽にお電話下さい。(TEL: 029-297-0771 採用担当宛)
*職場の雰囲気を当社HPでご覧いただけます
<http://www.flexceed.co.jp/>

求人番号

受付年月日 令和元年9月12日

紹介期限日 令和元年11月30日

事業所番号



08010-21499191

求人票 (フルタイム)

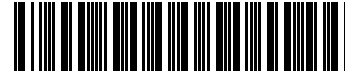

0801-110108-4

事業所名

フレクシードカブシキガイシャ ナカコウジョウ

FLEXCEED株式会社 那珂工場

就業場所までの地図 (もより駅・バス停からの道順)

〒 311-0122
茨城県那珂市戸6707-1

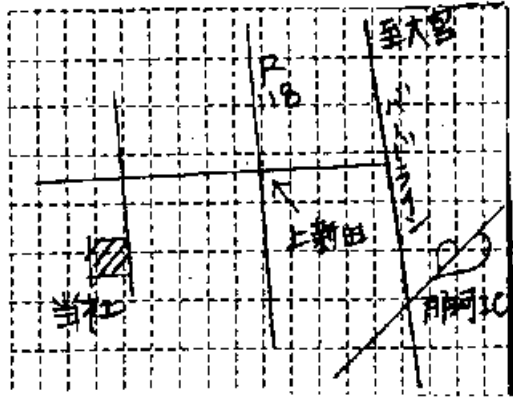

茨城交通 西部工業団地中央

選考場所までの地図 (もより駅・バス停からの道順)

就業場所までの地図と同じ

担当者

課係名 / 役職名

内線

TEL

029-297-0771

氏名

FAX

029-297-0774

採用担当者

Eメール

求人条件に関する注意事項

- ・ハローワークより：求人票は雇用契約書ではありません。採用時には必ず、書面により労働条件の明示を受けてください。
- ・加入保険、定年、有給休暇日数につきましては、雇用条件により適用されない場合があります。

1 会社の情報

| | | | | | | | | | | | |
|----------------------|---|------|-------|--------|----------------------------|------|--------|------|--------------|-------|--------------|
| 事業所名 プラス・テック 株式会社 | 従業員数 | 221人 | 企業全体 | 221人 | 就業場所 | 156人 | (うち男性) | 120人 | (うち女性) | 36人 | |
| 所在地 | 〒300-0315 茨城県稲敷郡阿見町香澄の里1-1 | 設立 | 昭和14年 | 資本金 | 8億7,000万円 | 年商 | | 電話 | 029-889-2222 | F A X | 029-889-7670 |
| 所在地 | JRバス 池の台 徒歩 5分 | Eメール | | ホームページ | http://www.plas-tech.co.jp | | | | | | |
| 代表者名 | 代表取締役 峰重 克己 | | | | | | | | | | |
| 事業内容 | プラスチック中間原料、各種ホース等の生産販売 | | | | | | | | | | |
| 会社の特長 | 塩化ビニール事業を世界展開する東ソーグループの一員として、幅広い需要分野をカバーする塩化ビニール樹脂材料、成形品の総合製造・販売を日本だけでなく東アジアにも展開している。 | | | | | | | | | | |

2 仕事の情報

| | | | | | |
|----------|--|---------------|-------------------------------|---------|------|
| 雇用形態 | 正社員 | 職種 | 技術開発技能力 | 求人数 | 1人 |
| 仕事の内容 | ●技術開発部に所属し、プラスチック中間原料の研究開発、技術サービス分析などを行う。また顧客からの要請による製品開発も行う。 営業との連携によるマーケティングにより、現有商品の差別化を進め、市場における優位性の確立を目指す。 | | | | |
| 学歴(履修科目) | 大学院 大学 *履修科目 化学系優遇 | | | | |
| 必要な免許・資格 | 普通自動車運転免許 | | | | |
| 雇用期間の定め | なし ~ | | | | |
| 就業場所 | 主な勤務先 | (1) 事業所所在地に同じ | (2) 出張工場 三重県名張市倉持町原出522-92 | (3) | (4) |
| 就業時間 | (1) 8時30分 ~ 17時30分 | (2) ~ | (3) ~ | その他特定曜日 | 曜日 ~ |
| 時間外 | あり | 月平均 | 10時間 | 休憩時間 | 60分 |

3 労働条件等

| 区分\学歴 | 大学院 | 大学 | 短大 | 高専 | 専修学校 | 能開校 |
|-------|----------|----------|----|-------|------|-----|
| 賃金形態 | 月給 | 月給 | | | | |
| 基本給 | 223,500円 | 205,500円 | 円 | 円 | 円 | 円 |
| 手当 | 円 | 円 | 円 | 円 | 円 | 円 |
| 手当 | 円 | 円 | 円 | 円 | 円 | 円 |
| 手当 | 円 | 円 | 円 | 円 | 円 | 円 |
| 手当 | 円 | 円 | 円 | 円 | 円 | 円 |
| 計(税込) | 223,500円 | 205,500円 | 円 | 円 | 円 | 円 |
| 賃金締切日 | 毎月 15日 | その他 | | 賃金支払日 | 末日 | その他 |

3 労働条件等(つづき)

| | | | |
|-------|------------------------|--------|---------------|
| 賞与 | (新規卒卒者の前年度実績) | あり | 2回 計 月分 又は 万円 |
| 賞与 | (新規卒卒者のベースアップ込みの前年度実績) | あり | 年1回 円/月 又は % |
| 休日 | 休日、週休二日制のその他の場合 | 休日 | 土日祝 |
| 休日 | 週休二日制 | 休日 | 毎週 |
| 年間休日数 | 130日 | 入社時 | 5日 |
| 労働組合 | あり | 6ヶ月経過後 | 11日 |
| 労働組合 | あり | 最大 | 20日 |
| 福利厚生等 | 加入保険等 | 退職金制度 | あり (勤続 3年以上) |
| 福利厚生等 | 雇用 労災 健康 厚生 財形 入居可能住宅 | 単身用あり | |
| 福利厚生等 | 世帯用あり | 労働組合 | あり |
| 福利厚生等 | 退職金制度 | 定年制 | あり 一律 60歳 |
| 福利厚生等 | | 再雇用 | あり 65歳まで |
| 福利厚生等 | | 勤務延長 | なし |

4 選考

| | | | |
|-------|-------------|------|-------------------------------|
| 受付期間 | ~ 6月1日 以降随時 | 受付方法 | 郵送 電話 面接 |
| 説明会 | 日時・場所 | 選考方法 | 面接 書類検査 筆記試験(専門) 実技 発表 発表 その他 |
| 書類提出先 | 事業所所在地 | 履歴書 | 卒業見込証明書 成績証明書 |
| 選考日 | 別途通知 | 選考場所 | 事業所所在地 |
| 採用状況 | 採用・離職 | 採用者数 | 離職者数 |
| 採用状況 | 平成28年度 | 2人 | 0人 |
| 採用状況 | 平成29年度 | 2人 | 0人 |
| 採用状況 | 平成30年度 | 1人 | 0人 |

5 補足事項・特記事項

| | |
|------|---|
| 補足事項 | *既卒者の応募書類:履歴書(写真貼付)、卒業証明書(コピー可)、成績証明書、ハローワーク紹介状 ●明るい対応ができ、コミュニケーション能力のある方を希望します。面接重視 ●通勤手当は当社規定により支給します。 【通年採用可能】 既卒者の応募は随時受付いたします ■受付番号:134 |
|------|---|

求人番号

受付年月日 令和元年5月10日

事業所番号



08040-138398

求人票（青少年雇用情報）



0804-202183-3

| | |
|------|----------------------------------|
| 事業所名 | プラス・テック カブシキガイシャ プラス・テック 株式会社 |
|------|----------------------------------|

海外支店等に勤務している労働者については除外した情報となります。

(3/3)

1 募集・採用に関する情報

| | | 企業全体の情報 | | | 大卒の情報 | | |
|---------------|-----------------------|---------|--------|--------|--------|--------|--------|
| | | 平成30年度 | 平成29年度 | 平成28年度 | 平成30年度 | 平成29年度 | 平成28年度 |
| (1) | 直近3事業年度の新卒者等の採用者数 | 5人 | 4人 | 10人 | 1人 | 2人 | 2人 |
| | 直近3事業年度の新卒者等の離職者数 | 2人 | 1人 | 5人 | 0人 | 0人 | 0人 |
| (2) | 直近3事業年度の新卒者等の採用者数（男性） | 5人 | 3人 | 8人 | 1人 | 1人 | 1人 |
| | 直近3事業年度の新卒者等の採用者数（女性） | 0人 | 1人 | 2人 | 0人 | 1人 | 1人 |
| (3) | 平均継続勤務年数 | 10.3年 | | | 10.3年 | | |
| 従業員の平均年齢（参考値） | | 39.6歳 | | | 37.6歳 | | |

2 職業能力の開発及び向上に関する取組の実施状況

| | | |
|-----|-------------------------|--|
| (1) | 研修の有無及びその内容 | あり 新入社員対象：社会人としての心構え、実務の手引き、職場マナー 学卒新入社員対象：関係会社工場見学、名張工場訪問 高卒新入社員対象：名張工場訪問 営業部配属新入社員対象：営業活動、進め方のセオリー、商品戦略 10年目社員対象：上司になる為の心得策 5～6年目社員対象：現場環境、教えるスキル、チームマネジメン |
| (2) | 自己啓発支援の有無及びその内容 | あり 会社が認めた資格について取得費用（旅費含む）の全額補填と取得資格により報奨金制度もあり |
| (3) | メンター制度の有無 | あり |
| (4) | キャリアコンサルティング制度の有無及びその内容 | あり 入社以降毎年所属長による個別面談と希望者には人事担当者によるキャリア等に関する相談を実施 |
| (5) | 社内検定等の制度の有無及びその内容 | あり ロール技能検定、品質監査員資格認定試験 |

3 職場への定着の促進に関する取組の実施状況

| | | 企業全体の情報 | | | | 大卒の情報 | | | | |
|-----|------------------------|---------|------|-----|------|-------|----|----|----|---|
| | | 取得者数 | 女性 | 男性 | 割合 | 取得者数 | 女性 | 男性 | 割合 | |
| (1) | 前事業年度の月平均所定外労働時間 | 10.0時間 | | | | 時間 | | | | |
| (2) | 前事業年度の有給休暇の平均取得日数 | 12.5日 | | | | 日 | | | | |
| (3) | 前事業年度の育児休業取得者数/出産者数 | 取得者数 | 女性 | 1人 | 男性 | 0人 | 女性 | 人 | 男性 | 人 |
| | | 出産者数 | 女性 | 0人 | 男性 | 8人 | 女性 | 人 | 男性 | 人 |
| (4) | 役員及び管理的地位にある者に占める女性の割合 | 役員 | 0.0% | 管理職 | 0.0% | | | | | |

(3)については、男性は配偶者の出産者数を示しています。

(4)については、雇用形態に関わらず企業全体における割合を示しています。

1 会社の情報
事業所名 プラス・テック株式会社
従業員数 221人
就業場所 (うち男性) 15人 (うち女性) 13人
所在地 〒300-0315 茨城県稲敷郡阿見町香澄の里1-1
代表者名 代表取締役 峰重 克己
法人番号 3050001010255
会社の特長 塩化ビニール事業を世界展開する東ソーグループの一員として、幅広い需要分野をカバーする塩化ビニール樹脂材料、成形品の総合製造・販売を日本だけでなく東アジアにも展開している。

2 仕事の情報
雇用形態 正社員
職種 営業員
求人数 1人
仕事の内容 ・プラスチック中間原料及び各種成形品などの営業です。
*販売先は、電線メーカー、自動車、家電、ホームセンターなどへのルートセールスです。
(新規開拓など、ノルマ営業ではありません。)
学歴(履修科目) ・大学(院)、大学(全学履修科目不問)
必要な免許・資格 普通自動車第一種運転免許(AT限定可)
雇用期間の定め なし
就業時間 (1) 9時00分 ~ 17時45分
(2) ~
(3) ~
その他特定曜日 曜日

3 労働条件等
区分\学歴 大学院 大学 短大 高专 専修学校 能開校
賃金形態 月給 月給
基本給 223,500円 205,500円
営業手当 30,000円 30,000円
手当 円 円 円 円 円 円
計(税込) 253,500円 235,500円
賃金締切日 毎月 15日
賃金支払日 末日

3 労働条件等(つづき)
実費(上限あり) マイカー通勤不可 駐車場無
賞与 あり (新規卒卒者の前年度実績)
昇給 あり (新規卒卒者のベースアップ込みの前年度実績)
休日 休日 土日祝
有給 入社時 5日
労働組合 あり
退職金制度 あり (勤続3年以上)

4 選考
受付期間 ~ 6月1日 以降随時
選考方法 面接
書類提出先 事業所所在地
選考日 別途通知
採用状況 平成28年度 2人 0人
平成29年度 2人 0人
平成30年度 1人 0人

5 補足事項・特記事項
*既卒者の応募書類: 履歴書(写真貼付)、卒業証明書(コピー可)、成績証明書、ハローワーク紹介状。
【通年採用可能】 既卒者の応募は随時受付致します。
■受付番号: 177
インターネットによる求人情報の公開 可
産業分類 163 有機化学工業製品製造業
就業場所住所 東京都文京区 大阪府大阪市中央区

求人番号

受付年月日 令和元年5月29日

事業所番号



08040-181598

求人票（青少年雇用情報）



0804-202183-3

| | |
|------|------------------|
| 事業所名 | プラス・テック カブシキガイシャ |
| | プラス・テック 株式会社 |

海外支店等に勤務している労働者については除外した情報となります。

(3/3)

1 募集・採用に関する情報

| | | 企業全体の情報 | | | 大卒の情報 | | |
|-----|-----------------------|---------|--------|--------|--------|--------|--------|
| | | 平成30年度 | 平成29年度 | 平成28年度 | 平成30年度 | 平成29年度 | 平成28年度 |
| (1) | 直近3事業年度の新卒者等の採用者数 | 5人 | 4人 | 10人 | 1人 | 2人 | 2人 |
| | 直近3事業年度の新卒者等の離職者数 | 2人 | 1人 | 5人 | 0人 | 0人 | 0人 |
| (2) | 直近3事業年度の新卒者等の採用者数（男性） | 5人 | 3人 | 8人 | 1人 | 1人 | 1人 |
| | 直近3事業年度の新卒者等の採用者数（女性） | 0人 | 1人 | 2人 | 0人 | 1人 | 1人 |
| (3) | 平均継続勤務年数 | 10.3年 | | | 10.3年 | | |
| | 従業員の平均年齢（参考値） | 39.6歳 | | | 37.6歳 | | |

2 職業能力の開発及び向上に関する取組の実施状況

| | | |
|-----|-------------------------|--|
| (1) | 研修の有無及びその内容 | あり 新入社員対象：社会人としての心構え、実務の手引き、職場マナー 学卒新入社員対象：関係会社工場見学、名張工場訪問 高卒新入社員対象：名張工場訪問 営業部配属新入社員対象：営業活動、進め方のセオリー、商品戦略 10年目社員対象：上司になる為の心得策 5～6年目社員対象：現場環境、教えるスキル、チームマネジメン |
| (2) | 自己啓発支援の有無及びその内容 | あり 会社が認めた資格について取得費用（旅費含む）の全額補填と取得資格により報奨金制度もあり |
| (3) | メンター制度の有無 | あり |
| (4) | キャリアコンサルティング制度の有無及びその内容 | あり 入社以降毎年所属長による個別面談と希望者には人事担当者によるキャリア等に関する相談を実施 |
| (5) | 社内検定等の制度の有無及びその内容 | あり ロール技能検定、品質監査員資格認定試験 |

3 職場への定着の促進に関する取組の実施状況

| | | 企業全体の情報 | | 大卒の情報 | | |
|-----|------------------------|---------|----------|-------|------|------|
| | | | | | | |
| (1) | 前事業年度の月平均所定外労働時間 | 10.0時間 | | 時間 | | |
| (2) | 前事業年度の有給休暇の平均取得日数 | 12.5日 | | 日 | | |
| (3) | 前事業年度の育児休業取得者数/出産者数 | 取得者数 | 女性 1人 | 男性 0人 | 女性 人 | 男性 人 |
| | | 出産者数 | 女性 0人 | 男性 8人 | 女性 人 | 男性 人 |
| (4) | 役員及び管理的地位にある者に占める女性の割合 | 役員 0.0% | 管理職 0.0% | | | |

(3)については、男性は配偶者の出産者数を示しています。

(4)については、雇用形態に関わらず企業全体における割合を示しています。

求人番号

受付年月日 平成31年2月8日

事業所番号



求人票 (大卒等)



08080- 3798

0808-101217-9

1 会社の情報

大学院 大学 短大 高専 専修学校 能開校 留学生 地方自治体、民間人材ビジネス共に可 (1/3)

Table with company details: 株式会社 ヤシカ車体, 従業員数 89人, 就業場所 65人 (うち男性 58人, うち女性 7人), 設立 平成6年, 資本金 3,500万円, 売上高 10億4,500万円, etc.

2 仕事の情報

Table with job details: 正社員, 職種 製造, 人数 2人, 業務内容 *トラックボデー、修理・改造などの業務をしていただきます。 (アルミバンボデー、ウイングボデー、トレーラー、電源車、特殊車両などの製造、修理、改造に関する作業が中心になります。), 学歴 大学・短大・高専・専修学校卒, 必要免許 普通自動車運転免許 (通勤用), 雇用期間 なし, 就業時間 8時30分 ~ 17時30分, etc.

3 労働条件等

Table with labor conditions: 賞金 賞金形態, 基本給 199,000円, 勤続手当 1,000円, 手当 円, 計(税込) 200,000円, 賞金支払日 毎月20日, etc.

求人番号

受付年月日 平成31年2月8日

事業所番号



求人票 (大卒等)



08080- 3798

0808-101217-9

3 労働条件等 (つづき)

(2/3)

Table with labor conditions: 実費 (上限あり) マイカー通勤可, 賞与 あり (新規卒者の前年度実績) 年2回 計2.70万円, 休日 休日 日他, 有給 入社時 0日, 福利厚生 加入保険等 退職金制度あり (勤続3年以上), etc.

4 選考

Table with selection process: 受付期間 ~ 6月1日以降随時, 選考方法 面接 適性検査, 書類提出先 事業所所在地, 選考日 別途通知 6月1日以降随時, 採用状況 平成28年度 4人, 平成29年度 3人, 平成30年度 0人, etc.

5 補足事項・特記事項

Table with additional information: 入社後は本社にて研修実施の予定, 転職の可能性あり: 茨城県 (坂東市、牛久市) 千葉県 (白井市、山武郡芝山町), *牛久サービス工場: 牛久市東端穴町1266-4, etc.

求人番号 08080-5998 受付年月日 平成31年2月8日 事業所番号 0808-101217-9

求人票 (大卒等)

1 会社の情報

カブシキガイシャ ヤシカシャタイ
株式会社 ヤシカ車体

従業員数 89人 就業場所 (うち男性) 65人 (うち女性) 58人 7人

〒315-0131 茨城県石岡市下林3329-5

設立 平成6年 資本金 3,500万円 年商 10億4,500万円

電話 0299-44-0858 FAX 0299-44-0834

Eメール saiyoyashika-body.co.jp

ホームページ http://www.yashika.jp/

竜の口(バス停) 徒歩 5分

代表者名 星 浩由 法人番号 5050001011978

事業内容 アルミバンボディ・ウイングボデー・トレーラー・冷凍車・温度管理車・タンクローリー等特殊車体及び各種特装車の組立製造ならびに一般修理全般

当社の特長 当社独自の高度な技術開発と蓄積された技術集力をもって、いかなる特殊車種や特装車等のニーズにも対応出来る技術者をかかえる若々しい企業

2 仕事の情報

雇用形態 正社員 職種 設計 求人数 2人

仕事内容 *現場研修後、悪鬼の設計部門の仕事を担当していただきます。
・特殊車体や特装車の設計(CAD使用)
・転倒角度や重量の測定、証明書の発行
・生産管理
・他雑務等

学歴(履修科目) 大学卒業以上

必要な免許・資格 普通自動車運転免許(A/T限定可)

雇用期間の定め なし ~

就業場所 転勤の可能性なし (1) 茨城県石岡市 (2) (3) (4)

就業時間 変形(1年単位) (1) 8時30分 ~ 17時30分 (2) (3) その他特定曜日 曜日 時間外 あり 月平均 25時間 休憩時間 60分

3 労働条件等

| 区分\学歴 | 大学院 | 大学 | 短大 | 高専 | 専修学校 | 能開校 |
|-------|-----|----------|----|----|------|-----|
| 賃金形態 | | 月給 | | | | |
| 基本給 | 円 | 190,000円 | 円 | 円 | 円 | 円 |
| 勤続手当 | 円 | 1,000円 | 円 | 円 | 円 | 円 |
| 手当 | 円 | 円 | 円 | 円 | 円 | 円 |
| 手当 | 円 | 円 | 円 | 円 | 円 | 円 |
| 手当 | 円 | 円 | 円 | 円 | 円 | 円 |
| 計(税込) | 円 | 200,000円 | 円 | 円 | 円 | 円 |

賃金締切日 毎月 20日 その他 [] 賃金支払日 毎月 28日 当月払い その他 []

求人番号 08080-5998 受付年月日 平成31年2月8日 事業所番号 0808-101217-9

求人票 (大卒等)

3 労働条件等(つづき)

実費(上限あり) マイカー通勤可 [無料駐車場有] 賞与 あり (新規卒者の前年度実績) 年2回 計 2.70万円 又は 万円

月額 35,000円まで 日額 円まで 昇給 あり (新規卒者のベースアップ込みの前年度実績) 年1回 3,500円/月 又は %

休日 休日 日祝他 有給 入社時 0日 休業等取得実績 育児休業 あり 就業規則 フルタイム あり
週休 二日制 6ヶ月経過後 10日 介護休業 なし パートタイム あり
年間休日数 105日 シフト制による休日 年末年始休暇 ゴールデンウィーク 夏季休暇 看護休暇 なし

加入保険等 雇用 労災 健康 厚生 入居可能住宅 単身用あり ワンルーム 利用者負担 10,000円 労働組合 なし 定年制 あり 一律 60歳
退職金制度 あり (勤続 3年以上) 世帯用なし 再雇用 あり 65歳まで 勤務延長 なし

4 選考

受付期間 ~ 6月1日 以降随時 受付方法 郵送 電話 ー Eメール ホームページ その他 []

説明会 日時・場所 マイナビ・リクナビをご覧ください(随時更新)

選考方法 面接 適性検査 筆記試験(専門) 実技 英語 音楽 その他 []

書類提出先 事業所所在地 応募書類等 履歴書 卒業見込証明書 成績証明書 その他選考時持ち物 応募書類の返戻 あり 既卒者の応募 可 卒業後概ね 3年以内 既卒者の入社日 随時 その他 []

選考日 別途通知 6月1日 以降随時 選考場所 本社(事業所所在地と同じ) 試用期間 あり 労働条件 3ヶ月 変更なし

担当 課係名 管理部 部長 氏名 さとう きみお 佐藤 喜美雄 電話番号 0299-44-0858 内線 [] FAX 0299-44-0834 Eメール saiyoyashika-body.co.jp

採用・離職状況 平成28年度 採用者数 4人 離職者数 0人 平成29年度 採用者数 3人 離職者数 1人 平成30年度 採用者数 0人 離職者数 0人

5 補足事項・特記事項

補足事項 *はたらく車や自動車が好きな方は、ぜひご応募下さい。応募の際は必ず事前連絡の上、必要書類を本社宛に送付して下さい。
◇【本社】 〒315-0131 茨城県石岡市下林3329-5 株式会社 ヤシカ車体
◇ヤシカ車体ホームページよりエントリーも可能です。
http://yashika.jp/

*36協定届出済み

求人条件にかかわる特記事項 入社後は本社にて研修実施の予定
・制 服 : 入社時支給
・社内活動: 社員旅行等
・勤続手当: 1年ごとに、1,000円加算
・家族手当: 配偶者5,000円、子2,000円(扶養期間中)
・有給休暇の一斉付与を含む、年間休日110日以上
・中退者の応募: 不可

インターネットによる求人情報の公開 可

産業分類 311 自動車・同附属品製造業 就業場所住所 茨城県石岡市

職業分類 224-04 求人条件に関する注意事項 ハロワークより、求人票は雇用契約書ではありません。採用時には必ず、書面により労働条件の明示を受けてください。

求人番号 08080-4698 受付年月日 平成31年2月8日 事業所番号 0808-101217-9

求人票 (大卒等)

1 会社の情報

株式会社 ヤシカ車体

従業員数 89人

就業場所 (うち男性) 65人 (うち女性) 58人

設立 平成6年

資本金 3,500万円

売上高 10億4,500万円

電話 0299-44-0858 FAX 0299-44-0834

Eメール saiyoyashika-body.co.jp

ホームページ http://www.yashika.jp/

代表者名 星 浩由

法人番号 5050001011978

会社の特長 当社独自の高度な技術開発と蓄積された技術集力をもって、いかなる特殊車種や特装車等のニーズにも対応出来る技術者をかかえる若々しい企業

2 仕事の情報

雇用形態 正社員

職種 技術営業

求人数 2人

仕事の内容

- *現場研修後、下記の営業部門の仕事を担当していただきます。
- ・特殊車体や特装車の技術提案営業
- ・トラックボディ修理、艦装等の技術提案営業
- ・担当エリア内の既存顧客へのフォローや新規顧客の開拓
- ・見積もりや受注書等の書類作成

※営業の業務については、社用車を使用します。

学歴(履修科目) 大学・短大・高専・専修学校卒

必要な免許・資格 普通自動車運転免許 (A T 限定可)

雇用期間の定め なし

就業場所

主な勤務先 (1) 茨城県石岡市下林3329-5

その他勤務先 (2) 坂東サービス工場 茨城県坂東市小泉975-14 (3) 柏サービス工場 千葉県白井市中422-8 (4) 成田サービス工場 千葉県山武郡芝山町大里1039-2

就業時間 変形(1年単位) (1) 8時30分 ~ 17時30分 (2) ~ (3) ~

その他特定曜日 曜日

時間外 あり 月平均 25時間

休憩時間 60分

3 労働条件等

| 区分\学歴 | 大学院 | 大学 | 短大 | 高専 | 専修学校 | 能開校 |
|-------|-----------|-----------|-----------|-----------|-----------|-----|
| 賃金形態 | 月給 | 月給 | 月給 | 月給 | 月給 | |
| 基本給 | 円 199,000 | 円 191,000 | 円 191,000 | 円 191,000 | 円 186,000 | 円 |
| 勤続手当 | 円 1,000 | 円 1,000 | 円 1,000 | 円 1,000 | 円 1,000 | 円 |
| 手当 | 円 | 円 | 円 | 円 | 円 | 円 |
| 手当 | 円 | 円 | 円 | 円 | 円 | 円 |
| 手当 | 円 | 円 | 円 | 円 | 円 | 円 |
| 計(税込) | 円 200,000 | 円 192,000 | 円 192,000 | 円 192,000 | 円 187,000 | 円 |

賃金締切日 毎月 20日

賃金支払日 毎月 28日 当月払い

求人番号 08080-4698 受付年月日 平成31年2月8日 事業所番号 0808-101217-9

求人票 (大卒等)

3 労働条件等(つづき)

実費(上限あり) マイカー通勤可 無料駐車場有

賞与 あり (新規卒者の前年度実績) 2.70万円 又は 万円

昇給 あり (新規卒者のベースアップ込みの前年度実績) 年1回 3,500円/月 又は %

休日 休日 日他 休日、週休二日制のその他の場合

シフト制による休日 年末年始休暇 ゴールデンウィーク 夏季休暇

入社時 0日 休業等取得実績 育児休業 あり 就業規則 フルタイム あり

6ヶ月経過後 10日 介護休業 なし パートタイム あり

最大 20日 看護休暇 なし

加入保険等 雇用 労災 健康 厚生 入居可能住宅 単身用あり 世帯用なし

労働組合 なし

定年制 あり 一律 60歳

再雇用 あり 65歳まで

勤務延長 なし

4 選考

受付期間 ~ 6月1日 以降随時

郵送 電話 Eメール ホームページ

説明会 日時・場所 マイナビ・リクナビ をご覧ください(随時更新)

選考方法 面接 適性検査 筆記試験(専門) 筆記 実務 発表 その他

書類提出先 事業所所在地 応募書類等 履歴書 卒業見込証明書 成績証明書 その他選考時持ち物

応募書類の返戻 あり

既卒者の応募 可 卒業後概ね 3年以内

既卒者の入社日 随時

試用期間 あり 労働条件 3ヶ月 変更なし

選考日 別途通知 6月1日 以降随時

選考場所 本社(事業所所在地と同じ)

担当 課係名 管理部 部長

氏名 さとう きみお 佐藤 喜美雄

電話番号 0299-44-0858 内線

FAX 0299-44-0834

Eメール saiyoyashika-body.co.jp

採用状況

| 年度 | 採用者数 | 離職者数 |
|--------|------|------|
| 平成28年度 | 4人 | 0人 |
| 平成29年度 | 3人 | 1人 |
| 平成30年度 | 0人 | 0人 |

5 補足事項・特記事項

求人条件にかかると特記事項

* はたらく車や自動車が好きな方は、ぜひご応募下さい。応募の際は必ず事前連絡の上、必要書類を本社宛に送付して下さい。

◇【本社】 〒315-0131 茨城県石岡市下林3329-5 株式会社 ヤシカ車体

◇ヤシカ車体ホームページよりエントリーも可能です。 http://yashika.jp/

* 入社後は本社にて研修実施の予定

* 転勤の可能性あり：茨城県(坂東市、牛久市) 千葉県(白井市、山武郡芝山町) *牛久サービス工場：牛久市東猫穴町1266-4

* 制服：入社時支給

* 社内活動：社員旅行等

* 勤続手当：1年ごとに、1,000円加算

* 家族手当：配偶者5,000円、子2,000円(扶養期間中)

* 有給休暇の一斉付与を含む、年間休日110日以上

* 中退者の応募：不可

* 36協定届出済み

求人番号

受付年月日 平成31年2月8日

事業所番号



08080-4698

求人票（青少年雇用情報）



0808-101217-9

| | |
|------|--------------------------------|
| 事業所名 | カブシキガイシャ ヤシカシャタイ 株式会社 ヤシカ車体 |
|------|--------------------------------|

海外支店等に勤務している労働者については除外した情報となります。

(3/3)

1 募集・採用に関する情報

| | 企業全体の情報 | | | 大卒等の情報 | | |
|---------------------------|---------|--------|--------|--------|--------|--------|
| | 平成30年度 | 平成29年度 | 平成28年度 | 平成30年度 | 平成29年度 | 平成28年度 |
| (1) 直近3事業年度の新卒者等の採用者数 | 4人 | 7人 | 4人 | 0人 | 3人 | 4人 |
| 直近3事業年度の新卒者等の離職者数 | 0人 | 1人 | 0人 | 0人 | 1人 | 0人 |
| (2) 直近3事業年度の新卒者等の採用者数（男性） | 4人 | 7人 | 4人 | 0人 | 3人 | 4人 |
| 直近3事業年度の新卒者等の採用者数（女性） | 0人 | 0人 | 0人 | 0人 | 0人 | 0人 |
| (3) 平均継続勤務年数 | 11.8年 | | | 年 | | |
| 従業員の平均年齢（参考値） | 38.0歳 | | | 歳 | | |

2 職業能力の開発及び向上に関する取組の実施状況

| | |
|-----------------------------|--------------------------------------|
| (1) 研修の有無及びその内容 | あり 入社時研修（社内・外部）、フォローアップ研修など。 |
| (2) 自己啓発支援の有無及びその内容 | あり 資格取得支援（大型自動車、フォークリフト等）*一定の条件あり |
| (3) メンター制度の有無 | なし |
| (4) キャリアコンサルティング制度の有無及びその内容 | なし |
| (5) 社内検定等の制度の有無及びその内容 | なし |

3 職場への定着の促進に関する取組の実施状況

| | 企業全体の情報 | | | 大卒等の情報 | | |
|----------------------------|---------|-------|-------|--------|------|---|
| | | | | | | |
| (1) 前事業年度の月平均所定外労働時間 | 21.7時間 | | | 時間 | | |
| (2) 前事業年度の有給休暇の平均取得日数 | 3.5日 | | | 日 | | |
| (3) 前事業年度の育児休業取得者数/出産者数 | 取得者数 | 女性 1人 | 男性 0人 | 女性 人 | 男性 人 | 人 |
| | 出産者数 | 女性 1人 | 男性 0人 | 女性 人 | 男性 人 | 人 |
| (4) 役員及び管理的地位にある者に占める女性の割合 | 役員 | 0.0% | 管理職 | 0.0% | | |

(3) については、男性は配偶者の出産者数を示しています。

(4) については、雇用形態に関わらず企業全体における割合を示しています。

求人番号



13090-38362091

受付年月日 令和元年9月3日

求人票 (フルタイム)

紹介期限日 令和元年11月30日

事業所番号 (静)



1309-108792-0

就業地住所

茨城県筑西市

職業分類 569-03
086-01

産業分類 249
その他の金属
製品製造業

1 求人事業所名

カブシキガイシャ フルヤキンゾク

株式会社 フルヤ金属

〒170-0005
東京都豊島区南大塚2-37-5
MSB-21南大塚ビル

ホームページ <http://www.furuyametals.co.jp>

Eメール info@furuyametals.co.jp

転勤の可能性 なし

〒308-0861
茨城県筑西市森添島1915
下館第一工業団地

JR水戸線 玉戸駅

2 仕事の内容等

職種 急募 貴金属加工製造職

貴金属材料の原材料から中間品、製品に至るまでの製造作業

品質改善や生産効率の推進、間接製造部門との調整

生産装置の装置検討から立ち上げ

標準書類の作成から担当者への教育など

主担当として業務に関わっていただきます。

| | | | |
|------|-----|------|-----------|
| 雇用形態 | 正社員 | 雇用期間 | 雇用期間の定めなし |
|------|-----|------|-----------|

学歴 高卒以上

必要な経験等 不問 パソコン操作(ワード・エクセル)
技術系の職場経験あれば尚可

必要な免許・資格 普通自動車運転免許

年齢 40歳以下
年齢制限の理由 長期勤務によるキャリア形成
(省令3号のイ) 経験不問、新卒と同等の処遇

| | | | |
|---------------------|---------|-----|--|
| 公開希望 公開区分 識別欄 | 求人情報を提供 | | |
| | B26 | Z77 | |

3 労働条件等

| | | |
|--------|--|-----------------------------------|
| 賃金(税込) | a + b 215,000円 ~ 285,000円 | |
| | a 基本給 (月額換算・月平均労働日数 20.3日) 210,000円 ~ 280,000円 | c その他の手当等付記事項 |
| | b 定額的に支払われる手当 技術 手当 5,000円 ~ 5,000円 手当 円 ~ 円 手当 円 ~ 円 手当 円 ~ 円 | 役割成果給 0 ~ 20000円 賃金は実績により支給 |

| | | |
|------|--------|-------|
| 賃金形態 | 月給 | 円 ~ 円 |
| | その他の場合 | |

| | | | |
|-------|----|-------|-----|
| 賃金締切日 | 末日 | 賃金支払日 | その他 |
|-------|----|-------|-----|

| | | |
|------|-------------------|---------|
| 通勤手当 | 実費(上限なし) マイカー通勤 可 | 無料駐車場あり |
|------|-------------------|---------|

| | |
|--------|--|
| 昇給(実績) | あり (ベースアップ込みの前年度実績 月あたり) 円 ~ 円/月 又は % ~ % |
|--------|--|

| | |
|--------|---------------------------------------|
| 賞与(実績) | あり (前年度実績) 年2回 計 5.30月分 又は 万円 ~ 万円 |
|--------|---------------------------------------|

| | |
|-------|--|
| 加入保険等 | 雇用 労災 健康 厚生 財形 退職金共済 退職金制度 あり (勤続 3年以上) |
|-------|--|

| | |
|------|---|
| 就業時間 | (1) 08:30 ~ 17:30 (2) ~ (3) ~ 又は ~ の間の 時間 時間外あり 月平均 20時間 休憩時間 60分 |
|------|---|

| | |
|-----|--|
| 休日等 | 休日 土日祝他 週休二日制 毎週 6ヶ月経過後の年次有給休暇日数 10日 その他の場合 当社のカレンダーによる 年末・GW・お盆長期休暇あり |
|-----|--|

求人条件特記事項
賃金は月末締め切りで、翌月末日支払いです。
6ヶ月以内に年次有給休暇3日付与
通勤手当はガソリン代を支給します。

地方自治体 民間人材ビジネス共に不可

4 会社の情報

| | | |
|------|--|----------------|
| 従業員数 | 企業全体 406人 就業場所 95人 (うち女性 40人) (うちパート 10人) | 創業 昭和43年 |
| | | 資本金 54億4,500万円 |
| | | 労働組合 なし |

事業内容 イリジウム・ルテニウム等の工業用貴金属製品や測温センサー、薄膜部品、化合物の製造・販売。スマートフォンやHDD、医療検査機器など先端技術の発展を支える製品を製造しています。

会社の特長 工業用貴金属製品のメーカーです。2006年9月にジャスダック証券取引所へ上場し、順調に業績を伸ばしています。2017年『くるみん』取得しました。

| | | | |
|------|-------------|------|---------------|
| 代表者名 | 代表取締役 古屋 堯民 | 法人番号 | 8013301010956 |
|------|-------------|------|---------------|

定年制あり 一律 60歳 勤務延長なし
再雇用あり 65歳まで

入居可能住宅 =単身用あり
=世帯用あり

利用可能託児施設 なし

育児休業取得実績 あり 介護休業取得実績 あり 看護休暇取得実績 あり

年間休日数 121日 就業規則 あり

5 選考等

| | | | | | |
|------|----|------|----------------------|---|----|
| 採用人数 | 2人 | 選考方法 | 面接 書類選考 筆記試験 適性検査 | 日 | 随時 |
|------|----|------|----------------------|---|----|

| | | | | |
|------|-------------------|-------------------------|---|--|
| 応募書類 | ハロワーク紹介状 職務経歴書 | 履歴書(写真貼付) 求人者の責任にて廃棄 | 時 | |
|------|-------------------|-------------------------|---|--|

選考結果 7日後 通知方法 郵送 電話

| | | |
|------|----|--------------------------|
| 試用期間 | あり | 労働条件 6ヶ月 賞与の算定除外 変更あり |
|------|----|--------------------------|

備考 電話連絡後、応募書類を事業所所在地に郵送してください。
書類到着後、3日程度でご連絡いたします。
選考結果は7日後までにご連絡いたします。

求人番号

受付年月日 令和元年9月3日

紹介期限日 令和元年11月30日

事業所番号



13090-38362091

求人票 (フルタイム)

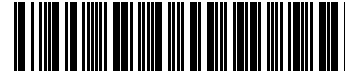

1309-108792-0

事業所名

カブシキガイシャ フルヤキンソク
株式会社 フルヤ金属

就業場所までの地図 (もより駅・バス停からの道順)

つくば工場
〒 308-0861
茨城県筑西市森添島1915 下館第一工業団地

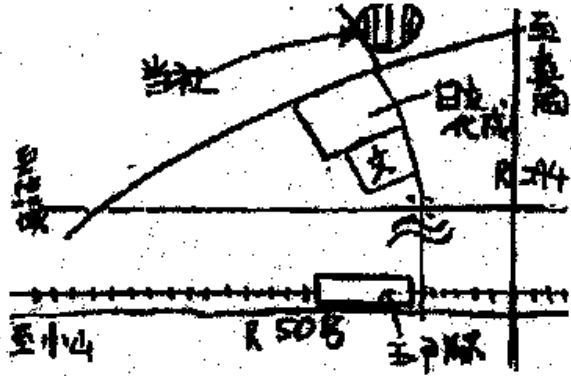

JR水戸線 玉戸駅

選考場所までの地図 (もより駅・バス停からの道順)

就業場所までの地図と同じ

担当者

課係名 / 役職名

人事部

氏名

たばた
田畑

Eメール

info@furuyametals.co.jp

内線

TEL

03-5977-3377

FAX

03-5977-3381

求人条件に関する注意事項

- ・ハローワークより：求人票は雇用契約書ではありません。採用時には必ず、書面により労働条件の明示を受けてください。
- ・加入保険、定年、有給休暇日数につきましては、雇用条件により適用されない場合があります。

求人番号



13090-40359391

受付年月日 令和元年9月12日

紹介期限日 令和元年11月30日

事業所番号 (静)



1309-108792-0

就業地住所

茨城県土浦市

職業分類 569-03
086-01

産業分類 249
その他の金属
製品製造業

求人票 (フルタイム)

公開希望
公開区分
識別欄 B26 Z77

3 労働条件等

1309-108792-0
地方自治体 民間人材ビジネス共に不可

4 会社の情報

1 求人事業所名

カブシキガイシャ フルヤキンソク
株式会社 フルヤ金属

〒170-0005
東京都豊島区南大塚2-37-5
MSB-21南大塚ビル

ホームページ <http://www.furuyametals.co.jp>
Eメール info@furuyametals.co.jp

転勤の可能性あり 筑西市
〒300-4104
茨城県土浦市沢辺57-4 東築波新治工業団地

2 仕事の内容等

職種 貴金属化成品の製造

仕事の内容
・化学プラントにおける設備の操作、点検、監視、メンテナンス
・塩酸、硝酸、苛性ソーダ等を使用し、化学反応をさせ、貴金属を溶解製錬
・上記の改善活動(省力化、歩留まり向上等)

雇用形態 正社員
雇用期間 雇用期間の定めなし

学歴 高卒以上
履修科目

必要な経験等 不問

必要な免許・資格 普通自動車運転免許(通勤用)

年齢 40歳以下
年齢制限の理由 長期勤務によるキャリア形成
経験不問、新卒と同等の処遇

賃金 a + b 205,000円 ~ 250,200円

a 基本給 (月額換算・月平均労働日数 20.3日)
200,000円 ~ 245,200円

b 定額的に支払われる手当
技術 手当 5,000円 ~ 5,000円
手当 円 ~ 円
手当 円 ~ 円
手当 円 ~ 円
c その他の手当等付記事項
家族手当
住宅補助手当
役割成果手当 20000円
夜勤手当

賃金形態 月給 円 ~ 円
その他の場合

賃金締切日 末日 賃金支払日 末日

通勤手当 実費(上限なし) マイカー通勤 可 無料駐車場あり

昇給(実績) あり (ベースアップ込みの前年度実績 月あたり)
円 ~ 円/月 又は % ~ %

賞与(実績) あり (前年度実績)
年2回 計 5.30月分 又は 万円 ~ 万円

加入保険等 雇用 労災 健康 厚生 財形
退職金共済 退職金制度あり (勤続 3年以上)

就業時間に関する特記事項
(1) 08:30 ~ 17:30
(2) ~
(3) ~
又は 07:00 ~ 02:00 の間の 8時間 程度
時間外あり 月平均 20時間 休憩時間 60分

休日 土日他 週休二日制 毎週 10日
祝日当は社内カレンダーに準ずる
年末年始・GW・夏季休暇
6ヶ月経過後の年次有給休暇日数

求人条件特記事項
就業時間について
基本的に就業時間は(1)になります。
業務によっては、07:00~02:00の間の8時間でシフト制になります。(シフト勤務に対応できる方)
賃金は月末締め切りで、翌月末日支払いです。
(残業代は翌月末日払い)

従業員数 企業全体 417人 創業 昭和43年
就業場所 100人 資本金 54億4,500万円
(うち女性 8人)
(うちパート 5人) 労働組合 なし

事業内容 イリジウム・ルテニウム等の工業用貴金属製品や測温センサー、薄膜部品、化合物の製造・販売。スマートフォンやHDD、医療検査機器など先端技術の発展を支える製品を製造しています。

会社の特長 工業用貴金属製品のメーカーです。2006年9月にジャスダック証券取引所へ上場し、順調に業績を伸ばしています。2017年『くるみん』取得しました。

代表者名 代表取締役 古屋 堯民 法人番号 8013301010956

定年制あり 一律 60歳 勤務延長なし
再雇用あり 65歳まで

入居可能住宅 =単身用あり
=世帯用あり

利用可能託児施設 なし

育児休業あり 介護休業あり 看護休暇あり
取得実績

年間休日数 121日 就業規則あり

5 選考等

採用人数 5人 通勤方法 面接 書類選考 筆記試験 日 随時

応募書類 HR-ワーク紹介状 履歴書(写真貼付)
職務経歴書 求人者の責任にて廃棄 時

選考結果 7日後 通知方法 郵送 電話 Eメール

試用期間 あり 労働条件 6ヶ月 賞与の算定除外
変更あり

備考 電話連絡後、応募書類を事業所所在地に郵送してください。
書類到着後、3日程度でご連絡いたします。
選考結果は7日後までにご連絡いたします。

求人番号

受付年月日 令和元年9月12日

紹介期限日 令和元年11月30日

事業所番号

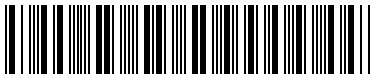

13090-40359391

求人票（フルタイム）

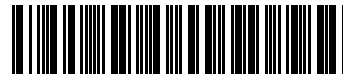

1309-108792-0

| | |
|------|------------------|
| 事業所名 | カブシキガイシャ フルヤキンソク |
| | 株式会社 フルヤ金属 |

就業場所までの地図（もより駅・バス停からの道順）

土浦工場
〒 300-4104
茨城県土浦市沢辺57-4 東築波新治工業団地

**お電話にて
ご案内いたします**

土浦駅

選考場所までの地図（もより駅・バス停からの道順）

就業場所までの地図と同じ

担当者

課係名 / 役職名

人事部

氏名

たばた
田畑

Eメール

info@furuyametals.co.jp

内線

TEL

03-5977-3377

FAX

03-5977-3381

求人条件に関する注意事項

- ・ハローワークより：求人票は雇用契約書ではありません。採用時には必ず、書面により労働条件の明示を受けてください。
- ・加入保険、定年、有給休暇日数につきましては、雇用条件により適用されない場合があります。

求人番号 08060-9798 受付年月日 平成31年2月12日 事業所番号 0806-203289-1

求人票 (大卒等)

1 会社の情報 1/3

株式会社 菓道

従業員数 180人 就業場所 (うち男性) 70人 (うち女性) 110人

〒300-2724 茨城県常総市古間木1503-3

設立 昭和52年 資本金 1,000万円 年商

電話 0297-42-4131 FAX 0297-42-4130

Eメール kado@star.ocn.ne.jp

ホームページ

代表者名 代表取締役 武藤 ふさ代 法人番号 7050001030051

会社の特長 現在新工場を建設中で、業績も拡大中です。いかに美味しく、安く安全なお菓子を作るかをモットーに努力しています。人の和を大切にす為、レクリエーションや福利厚生に力を注いでいます

2 仕事の情報

雇用形態 正社員 職種 包装スタッフ 求人数 3人

仕事内容 ◆お菓子の原料(生地)を包装機に並べ、セットする作業又は、製品をパックや袋に詰めるラインの軽作業です。
・商品は全国のスーパーマーケットやコンビニエンスストア、小売店等で販売されています。

学歴(雇修科目) 大学・短大・専修学校

必要な免許・資格 不問

雇用期間の定め なし ~

就業時間 (1) 8時00分 ~ 17時00分 (2) ~ (3) ~

その他特定曜日 曜日 時間外 あり 月平均 15時間 休憩時間 60分

3 労働条件等

| 区分\学歴 | 大学院 | 大学 | 短大 | 高専 | 専修学校 | 能開校 |
|-------|-----|----------|----------|----|----------|-----|
| 賃金形態 | | 月給 | 月給 | | 月給 | |
| 基本給 | 円 | 180,500円 | 180,500円 | 円 | 180,500円 | 円 |
| 手当 | 円 | 円 | 円 | 円 | 円 | 円 |
| 手当 | 円 | 円 | 円 | 円 | 円 | 円 |
| 手当 | 円 | 円 | 円 | 円 | 円 | 円 |
| 手当 | 円 | 円 | 円 | 円 | 円 | 円 |
| 計(税込) | 円 | 180,500円 | 180,500円 | 円 | 180,500円 | 円 |

賃金締切日 毎月 10日 その他 [] 賃金支払日 毎月 25日 当月払い その他 []

求人番号 08060-9798 受付年月日 平成31年2月12日 事業所番号 0806-203289-1

求人票 (大卒等)

3 労働条件等(つづき) 2/3

実費(上限あり) マイカー通勤可 [無料駐車場有]

月額 15,000円まで 日額 円まで

昇給 (新規卒者の前年度実績) あり (2回 計 2.00月分) 又は 万円 (新規卒者のベースアップ込みの前年度実績) あり (1回 計 2.00月分) 又は %

休日 休日 日祝 休日、週休二日制のその他の場合
会社カレンダーによる(土曜日 月 2 ~ 3日位)

週休 二日制 週休 その他

年間休日数 105日

入社時 0日 育児休業 あり 就業規則 フルタイム あり
6ヶ月経過後 10日 介護休業 なし パートタイム あり
最大 20日 看護休暇 なし

加入保険等 雇用 労災 健康 厚生 財形 入居可能住宅 単身用 なし 世帯用 なし

退職金制度 あり (勤続 3年以上)

労働組合 なし

定年制 あり 一律 60歳
再雇用 あり 65歳まで
勤務延長 なし

4 選考

受付期間 ~ 6月1日 以降随時 受付方法 電話 [] その他 []

説明会 日時・場所

選考方法 面接 適性検査 筆記試験 () 常識 英語 作文 その他 []

書類提出先 事業所所在地 応募書類等 履歴書 卒業見込証明書 成績証明書 卒業後 3年以内 随時 その他 []

選考日 別途通知 選考場所 当社会議室 試用期間 あり 労働条件 3か月 変更なし

担当 課係名 総務課 採用・離職状況 平成30年度 0人 0人
氏名 やまだ のりる 安田 稔 平成29年度 0人 0人
電話番号 0297-42-4131 内線 []
FAX 0297-42-4130
Eメール

5 補足事項・特記事項

○新工場を建設しており現在も業績を拡大中です。
○工場内は働きやすい環境が整っており、特に人の和を大切にすため、福利厚生面にも力を注いでいます。
○社員の平均年齢が30歳代前半で若い人の多い会社です。いかに美味しく健康的で安く安全なお菓子を作るか、全社員が一丸となり頑張っています。

※受付方法: 電話
※試用期間: 3か月 労働条件変更なし

【既卒者通年採用可能】
既卒者が応募する場合 応募書類として履歴書(写真貼付)とハローワーク紹介状をご提出いただけます。
○時間外は月平均10~20時間程度あります。
○該当する場合につき、他に皆勤手当(菓道賞)3万円支給します。
○昇給はありますが、人事考課により金額が異なります。

インターネットによる求人情報の公開 可

産業分類 097 パン・菓子製造業 就業場所住所 茨城県常総市

職業分類 771-01 求人条件に関する注意事項 ハローワークより、求人票は雇用契約書ではありません。採用時には必ず、書面により労働条件の明示を受けてください。

求人番号 08060-8098 受付年月日 平成31年2月12日 事業所番号 0806-203289-1

求人票 (大卒等)

1 会社の情報 大学院 大学 短大 高等 専修学校 能開校 留学生先 地方自治体のみ可 (1/3)

カブレキギインシャ カドウ 株式会社 菓道

従業員数 180人 就業場所 (うち男性) 180人 (うち女性) 70人

〒300-2724 茨城県常総市古間木1503-3

設立 昭和52年 資本金 1,000万円 年商

電話 0297-42-4131 FAX 0297-42-4130

Eメール kado@star.ocn.ne.jp

ホームページ

代表者名 代表取締役 武藤 ふさ代 法人番号 7050001030051

事業内容 よい子のおやつ製造元 どんどん焼・キャベツ太郎・蒲焼さん太郎・B i gカツ・甘いかさん太郎・酢だこさん太郎・・・等。全国にお菓子を出荷しています

現在新工場を建設中で、業績も拡大中です。いかに美味しく、安く安全なお菓子を作るかをモットーに努力しています。人の和を大切にする為、レクリエーションや福利厚生に力を注いでいます

2 仕事の情報

雇用形態 正社員 職種 製造スタッフ 求人数 3人

仕事内容 ◆お菓子の製造全般の仕事です。
・製造ラインを流れてきた原料(生地)を機械でカットする作業、又は出来上がった製品を袋や箱詰める仕事です。
・機械の掃除とメンテナンスもあります。

学歴(雇修科目) 大学・短大・専修学校

必要な免許・資格 不問

雇用期間の定め なし ~

就業場所 転勤の可能性なし 主な勤務先 (1) 〒 事業所所在地に同じ (2) (3) (4)

就業時間 (1) 8時00分 ~ 17時00分 (2) (3) その他特定曜日 曜日 時間外 あり 月平均 15時間 休憩時間 60分

3 労働条件等

| 区分\学歴 | 大学院 | 大学 | 短大 | 高等 | 専修学校 | 能開校 |
|-------|-----|-----------|-----------|----|-----------|-----|
| 賃金形態 | | 月給 | 月給 | | 月給 | |
| 基本給 | 円 | 193,130 円 | 186,831 円 | 円 | 186,831 円 | 円 |
| 手当 | 円 | 円 | 円 | 円 | 円 | 円 |
| 手当 | 円 | 円 | 円 | 円 | 円 | 円 |
| 手当 | 円 | 円 | 円 | 円 | 円 | 円 |
| 手当 | 円 | 円 | 円 | 円 | 円 | 円 |
| 計(税込) | 円 | 193,130 円 | 186,831 円 | 円 | 186,831 円 | 円 |

賃金締切日 毎月 10日 その他 [] 賃金支払日 毎月 25日 当月払い その他 []

求人番号 08060-8098 受付年月日 平成31年2月12日 事業所番号 0806-203289-1

求人票 (大卒等)

3 労働条件等(つづき) (2/3)

実費(上限あり) マイカー通勤可 [無料駐車場有] 賞与 あり (新規卒者の前年度実績) 2.00月分 又は 万円

月額 15,000円まで 日額 円まで 昇給 あり (新規卒者のベースアップ込みの前年度実績) 年1回 円/月 又は %

休日 休日 日祝 休日、週休二日制のその他の場合 入社時 0日 育児休業 あり 就業規則 フルタイム あり
週休二日制 その他 会社カレンダーによる (土曜日 月2~3日位) 6ヶ月経過後 10日 介護休業 なし パートタイム あり
年間休日数 105日 最大 20日 看護休暇 なし

福利厚生等 加入保険等 雇用 労災 健康 厚生 財形 入居可能住宅 単身用なし 世帯用なし 退職金制度 あり (勤続3年以上) 労働組合 なし 定年制 あり 一律60歳 再雇用 あり 65歳まで 勤務延長 なし

4 選考

受付期間 ~ 6月1日 以降随時 受付方法 電話 その他 []

説明会 日時・場所

選考方法 面接 適性検査 筆記試験 () 常識 () 作文 その他 []

書類提出先 事業所所在地 応募書類等 履歴書 卒業見込証明書 成績証明書 応募書類の返戻 既卒者の応募 既卒者の入社日 求人者の責任にて廃棄 可 卒業後概ね 3年以内 随時 その他 []

選考日 別途通知 選考場所 当社会議室 試用期間 あり 労働条件 3か月 変更なし

担当 課係名 総務課 氏名 やただ のりる 安田 稔 電話番号 0297-42-4131 内線 [] FAX 0297-42-4130 Eメール

採用・離職状況 平成30年度 採用者数 0人 離職者数 0人 平成29年度 採用者数 0人 離職者数 0人 平成28年度 採用者数 0人 離職者数 0人

5 補足事項・特記事項

補足事項 【既卒者通年採用可能】 既卒者が応募する場合 応募書類として履歴書(写真貼付)とハローワーク紹介状をご提出いただけます。 〇時間外は月平均10~20時間程度あります。 〇該当する場合につき、他に皆動手当(菓道賞)3万円支給します。 〇昇給はありますが、人事課により金額が異なります。

求人条件にかかわる特記事項

インターネットによる求人情報の公開 可

1 会社の情報

大学院 大学 短大 高等 専修学校 能開校 留学生※ 地方自治体のみ可

| | | | | | |
|-------------------------------------|-----------------------------|----------------|-----------------------|---|----------------|
| 会社名 カブレキガイシャ カドウ 株式会社 菓道 | 従業員数 180人 | 企業全体 180人 | 就業場所 70人 | (うち男性) 110人 | (うち女性) 110人 |
| 所在地 〒300-2724 茨城県常総市古間木1503-3 | 設立 昭和52年 | 資本金 1,000万円 | 年商 | 電話 0297-42-4131 FAX 0297-42-4130 | |
| 代表者名 代表取締役 武藤 ふさ代 | Eメール kado@star.ocn.ne.jp | ホームページ | 法人番号 7050001030051 | 会社の特長 現在新工場を建設中で、業績も拡大中です。いかに美味しく、安く安全なお菓子を作るかをモットーに努力しています。人の和を大切にす為、レクリエーションや福利厚生に力を注いでいます | |

2 仕事の情報

| | | |
|---|------------------------|--|
| 雇用形態 正社員 | 職種 事務社員 | 求人数 1人 |
| 仕事内容 ○パソコンによる受発注業務・仕入・在庫管理 ○一般事務の業務全般 ・担当者の指示に従い、受発注業務の補助をしてもらいます。 ・その他、電話対応、お茶出し等の来客対応をおこないます。 | 学歴(雇修科目) 大学・短大・専修学校 | 必要免許・資格 ワード・エクセルに精通している方 |
| 雇用期間の定め なし | 就業可能性 なし | 就業時間 (1) 8時00分～17時00分 (2) ~ (3) ~ |

3 労働条件等

| 区分\学歴 | 大学院 | 大学 | 短大 | 高等 | 専修学校 | 能開校 |
|-------|--------|----------|----------|-------------|----------|-----|
| 賃金形態 | 月給 | 月給 | 月給 | 月給 | 月給 | 月給 |
| 基本給 | 円 | 192,000円 | 180,500円 | 円 | 180,500円 | 円 |
| 手当 | 円 | 円 | 円 | 円 | 円 | 円 |
| 手当 | 円 | 円 | 円 | 円 | 円 | 円 |
| 手当 | 円 | 円 | 円 | 円 | 円 | 円 |
| 計(税込) | 円 | 192,000円 | 180,500円 | 円 | 180,500円 | 円 |
| 賃金締切日 | 毎月 10日 | その他 | 賃金支払日 | 毎月 25日 当月払い | その他 | |

3 労働条件等(つづき)

(2/3)

| | | | |
|--|--|--|---|
| 通勤手当 実費(上限あり) 月額 15,000円まで | マイカー通勤可 | 無料駐車場有 | 賞与 あり (新規卒者の前年度実績) 年2回 計 2.00月分 又は 万円 |
| 休日 休日 日祝 週休 二日制 其他 年間休日数 105日 | 休日、週休二日制のその他の場合 会社カレンダーによる 土曜日(月2~3日位) | 有給休暇 入社時 0日 6ヶ月経過後 10日 最大 20日 | 昇給 あり (新規卒者のベースアップ込みの前年度実績) 年1回 円/月 又は % |
| 福利厚生等 加入保険等 退職金制度 あり (勤続 3年以上) | 雇用 労災 健康 厚生 財形 入居可能住宅 単身用 なし 世帯用 なし | 労働組合 なし | 就業規則 フルタイム あり パートタイム あり |
| | | | 定年制 あり 一律 60歳 再雇用 あり 65歳まで 勤務延長 なし |

4 選考

| | |
|--|--|
| 受付期間 ~ 6月1日 以降随時 | 受付方法 電話 その他 |
| 説明会 日時・場所 | 選考方法 面接 適性検査 筆記試験() 常識 英語 作文 その他 |
| 書類提出先 事業所所在地 | 応募書類等 履歴書 卒業見込証明書 成績証明書 その他選考時持ち物 ハローワーク紹介状 |
| 選考日 別途通知 | 選考場所 当社会議室 |
| 担当 課係名 総務課 役職名 氏名 やがだ のりる 安田 稔 電話番号 0297-42-4131 内線 FAX 0297-42-4130 Eメール | 採用状況 採用者数 離職者数 平成30年度 0人 0人 平成29年度 0人 0人 平成28年度 0人 0人 |
| 補足事項 | 試用期間 あり 労働条件 3か月 変更なし |

5 補足事項・特記事項

| | |
|---------------------|---|
| 補足事項 | 求人条件にかかわる特記事項 【既卒者通年採用可能】 既卒者が応募する場合 応募書類として履歴書(写真貼付)とハローワーク紹介状をご提出いただけます。 ○時間外は月平均10~20時間程度あります。 ○該当する場合につき、他に皆勤手当(菓道賞)3万円支給します。 ○昇給はありますが、人事考課により金額が異なります。 |
| インターネットによる求人情報の公開 可 | |

求人番号

受付年月日 平成31年2月12日

事業所番号



08060-10398

求人票（青少年雇用情報）



0806-203289-1

| | |
|------|-------------------------|
| 事業所名 | カブシキガイシャ カドウ 株式会社 葉道 |
|------|-------------------------|

海外支店等に勤務している労働者については除外した情報となります。

1 募集・採用に関する情報

(3/3)

| | | 企業全体の情報 | | | 年度 | 年度 | 年度 |
|---------------|-----------------------|---------|--------|--------|----|----|----|
| | | 平成30年度 | 平成29年度 | 平成28年度 | | | |
| (1) | 直近3事業年度の新卒者等の採用者数 | 17人 | 20人 | 16人 | 人 | 人 | 人 |
| | 直近3事業年度の新卒者等の離職者数 | 3人 | 4人 | 4人 | 人 | 人 | 人 |
| (2) | 直近3事業年度の新卒者等の採用者数（男性） | 4人 | 3人 | 0人 | 人 | 人 | 人 |
| | 直近3事業年度の新卒者等の採用者数（女性） | 13人 | 17人 | 16人 | 人 | 人 | 人 |
| (3) | 平均継続勤務年数 | 10.3年 | | | | | 年 |
| 従業員の平均年齢（参考値） | | 31.3歳 | | | | | 歳 |

2 職業能力の開発及び向上に関する取組の実施状況

| | | |
|-----|-------------------------|-------------------|
| (1) | 研修の有無及びその内容 | あり 新入社員研修（5日間） |
| (2) | 自己啓発支援の有無及びその内容 | なし |
| (3) | メンター制度の有無 | あり |
| (4) | キャリアコンサルティング制度の有無及びその内容 | なし |
| (5) | 社内検定等の制度の有無及びその内容 | なし |

3 職場への定着の促進に関する取組の実施状況

| | | 企業全体の情報 | | | |
|-----|-------------------------|---------|----------|-------|-----------|
| | | 取得者数 | 女性 | 男性 | 割合 |
| (1) | 前事業年度の月平均所定外労働時間 | 22.0 時間 | | | 時間 |
| (2) | 前事業年度の有給休暇の平均取得日数 | 11.0 日 | | | 日 |
| (3) | 前事業年度の 育児休業取得者数/出産者数 | 取得者数 | 女性 8人 | 男性 0人 | 女性 人 男性 人 |
| | | 出産者数 | 女性 8人 | 男性 0人 | 女性 人 男性 人 |
| (4) | 役員及び管理的地位にある者に占める女性の割合 | 役員 0.5% | 管理職 1.6% | | |

(3)については、男性は配偶者の出産者数を示しています。

(4)については、雇用形態に関わらず企業全体における割合を示しています。

求人番号

受付年月日 令和元年9月2日

紹介期限日 令和元年11月30日

事業所番号 (静)

就業地住所

職業分類 542-06



求人票 (フルタイム)



08031-1922991

| | | | |
|------|---------|-----|--|
| 公開希望 | 求人情報を提供 | | |
| 公開区分 | A10 | A10 | |
| 識別欄 | A10 | Z54 | |

0803-101171-2

地方自治体のみ可

3 労働条件等

4 会社の情報

産業分類 212
セメント・同製品製造業

1 求人事業所名

タカハシカーテンウォールコウギョウカブシキガイシャ ツクバコウジョウ
高橋カーテンウォール工業株式会社 つくば工場

〒300-3551
茨城県結城郡八千代町栗山711

ホームページ <http://www.t-cw.co.jp>

Eメール s.hiroki@t-cw.co.jp

就業場所 事業所所在地と同じ 転勤の可能性あり 他工場へ

〒八千代町栗山

2 仕事の内容等

職種 **製造業務全般**

仕事の内容
プレキャストコンクリートカーテンウォールの製造業務全般を行って頂きます。
 ・玉掛け作業 ・コンクリートプラントオペレーター
 ・型枠製作及び改造 ・クレーンオペレーター
 ・鉄筋加工 ・左官仕上げ
 ・積込作業 ・フォークリフト運転

*応募の際は、ハローワーク紹介状の交付を受けて下さい。
 *面接の際は、必ずハローワーク紹介状を持参して下さい。

雇用形態 正社員
 雇用期間 雇用期間の定めなし

学歴 不問
 履修科目

必要な経験等 不問

必要な免許・資格 不問

年齢 59歳以下
 年齢制限の理由 定年年齢が60歳の為(省令1号)

賃金形態 a + b 200,000円 ~ 450,000円

a 基本給 (月額換算・月平均労働日数 21.0日)
 200,000円 ~ 450,000円

| | |
|---------------|---------------|
| b 定額的に支払われる手当 | c その他の手当等付記事項 |
| 手当 円 ~ 円 | |
| 手当 円 ~ 円 | |
| 手当 円 ~ 円 | |
| 手当 円 ~ 円 | |

賃金形態 月給 円 ~ 円
 その他の場合

賃金締切日 末日 賃金支払日 毎月 25日 (当月払い)

通勤手当 実費 (上限なし) マイカー通勤 可

昇給 (実績) あり (ベースアップ込みの前年度実績 月あたり)
 円 ~ 円 / 月 又は 1.00% ~ 3.00%

賞与 (実績) あり (前年度実績)
 年2回計 月分 又は 万円 ~ 万円

加入保険等 雇用 労災 健康 厚生 財形
 退職金共済 退職金制度あり (勤続 2年以上)

就業時間 変形 (1年単位) 就業時間に関する特記事項
 (1) 08:00 ~ 17:00 36協定届出済
 (2) ~
 (3) ~
 又は ~ の間の時間
 時間外あり 月平均 27時間 休憩時間 90分

休日等 休日 日祝他 その他の場合
 週休二日制 隔週 第1、第2土曜日は出勤
 年末年始、夏季
 6ヶ月経過後の年次有給休暇日数 10日

求人条件特記事項 *他工場 (結城工場・下館工場) へ転勤の可能性あり
 急募

| | | |
|------|--|-----------|
| 従業員数 | 企業全体 144人 就業場所 21人 (うち女性 4人) (うちパート 0人) | 創業 昭和 26年 |
| 資本金 | 1億円 | |
| 労働組合 | なし | |

事業内容 高層ビル用外壁材 (プレキャストコンクリートカーテンウォール、超軽量カーテンウォール) の製造。
 JASDAQ上場

会社の特長 超高層ビルの建設に欠かせない、ビル用外壁材であるプレキャストコンクリートカーテンウォールのリーディングカンパニー。

代表者名 高橋 武治 法人番号 1010001049480

定年制あり 一律 60歳 勤務延長なし
 再雇用あり 65歳まで

入居可能住宅 単身用あり
 =世帯用あり 社員 (1K) エアコン、洗濯機、ベッド付

利用可能託児施設 なし

育児休業取得実績 あり 介護休業取得実績 なし 看護休暇取得実績 あり

年間休日数 112日 就業規則 あり

5 選考等

採用人数 2人
 通勤方法 面接 書類選考 筆記試験
 日 随時

応募書類 ハローワーク紹介状 履歴書 (写真貼付)
 職務経歴書 選考後は返却
 時

選考結果 3日後 通知方法 郵送 電話 Eメール

試用期間 あり 労働条件 6ヶ月 変更なし

備考
 ・12:00~13:00の間の電話連絡:不可
 ・電話連絡は17:00までをお願いします。
 応募書類の送付先
 〒103-0023
 東京都中央区日本橋本町1-5-4
 高橋カーテンウォール工業(株)
 管理部総務課宛
 ・連絡先: 03-3271-1711 (廣木まで)

求人番号

受付年月日 令和元年9月2日

紹介期限日 令和元年11月30日

事業所番号



08031-1922991

求人票 (フルタイム)

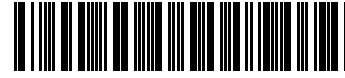

0803-101171-2

事業所名

タカハシカーテンウォールコウギョウカブシキガイシャ ツクバコウジョウ

高橋カーテンウォール工業株式会社 つくば工場

就業場所までの地図 (もより駅・バス停からの道順)

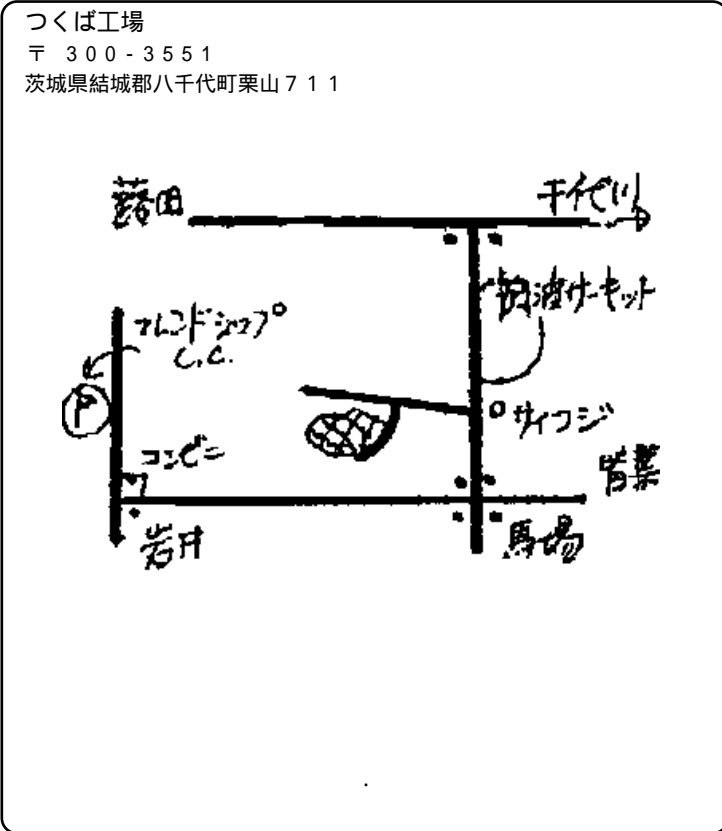

選考場所までの地図 (もより駅・バス停からの道順)

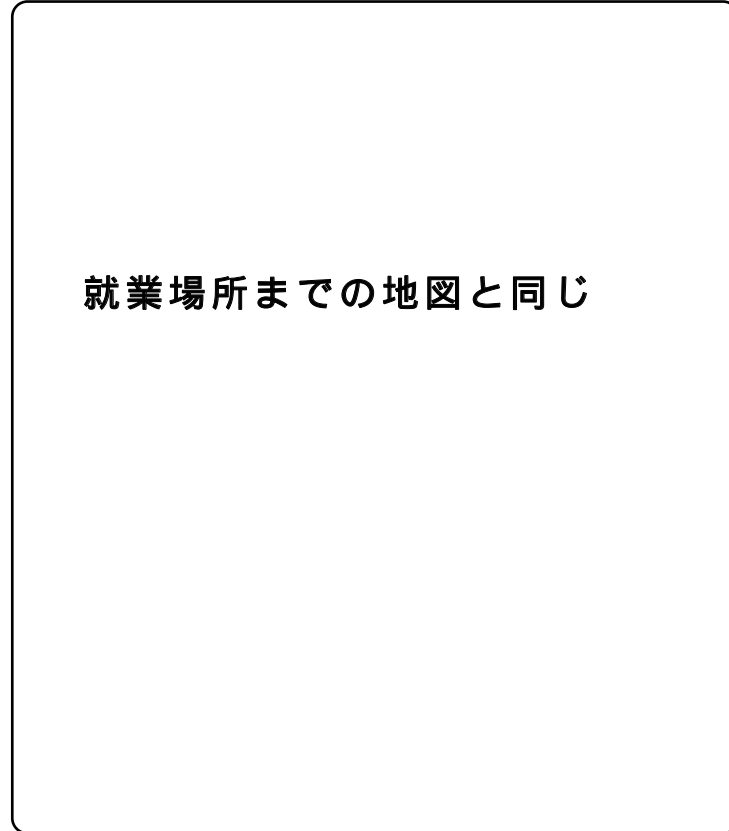

担当者

課係名 / 役職名

管理部総務課

内線

TEL

03-3271-1711

氏名

FAX

03-3271-1754

廣木貞之

Eメール

求人条件に関する注意事項

- ・ハローワークより：求人票は雇用契約書ではありません。採用時には必ず、書面により労働条件の明示を受けてください。
- ・加入保険、定年、有給休暇日数につきましては、雇用条件により適用されない場合があります。

求人番号
08030-5192791

受付年月日 令和元年8月1日 紹介期限日 令和元年10月31日

求人票 (フルタイム)

事業所番号
0803-1798-4
地方自治体のみ可

就業地住所
茨城県結城市
職業分類 701-01
産業分類 212
セメント・同製品製造業

公開希望 求人情報を提供
公開区分 A10
識別欄 A10 Z54

1 求人事業所名

タカハシカーテンウォールコウギョウ カブシキガイシャ コウキコウジョウ
高橋カーテンウォール工業株式会社 結城工場
〒307-0036 茨城県結城市北南茂呂1961
ホームページ <http://www.t-cw.co.jp>
Eメール shiroki@t-cw.co.jp

就業場所 事業所所在地に同じ 転勤の可能性あり
〒307-0036 茨城県結城市大字北南茂呂1961

2 仕事の内容等

職種 **型枠製作及び改造**
仕事の内容
*高層ビル等の外壁材であるプレキャストコンクリートカーテンウォールを製造するための「鋼製型枠」の製作(組立)及び改造をして頂きます。
*垂直制度±3mmというのが、許容範囲。コンピューターを使わずに人間の手で図面との誤差を±3mm以内におさめて「鋼製型枠」を製作する。それが、型枠工の仕事です
製作(組立)とは、工具を使って、図面通りの寸法でコンクリートを流す枠をセットする作業の事です。
改造とは、製作された型枠部材を使いAという寸法からBという寸法に枠のセットを変える作業を言います。
急募求人

雇用形態 正社員
雇用期間 雇用期間の定めなし
学歴 不問
履修科目 不問
必要な経験等 不問
必要な免許・資格 不問
年齢 35歳以下
年齢制限の理由 長期勤続によるキャリア形成を図る観点から35歳以下の方を募集します。(省令3号のイ)

3 労働条件等

賃金(税込) a+b 200,000円 ~ 450,000円
a 基本給(月額換算・月平均労働日数 21.0日)
200,000円 ~ 450,000円
b 定額的に支払われる手当
手当 円 ~ 円
手当 円 ~ 円
手当 円 ~ 円
c その他の手当等付記事項
残業手当

賃金形態 月給 円 ~ 円
賃金締切日 末日 賃金支払日 毎月25日(当月払い)
通勤手当 実費(上限なし) マイカー通勤 可 駐車場あり 自己負担なし
昇給(実績) あり (ベースアップ込みの前年度実績 月あたり) 円 ~ 円/月 又は 1.00% ~ 3.00%
賞与(実績) あり (前年度実績) 年2回計 月分 又は 万円 ~ 万円
加入保険等 雇用 労災 公災 健康 厚生 財形 退職金共済 退職金制度あり(勤続2年以上)

就業時間に関する特記事項
(1) 08:00 ~ 17:00
(2) ~
(3) ~
又は ~ の間の 時間
36協定届出済
時間外あり 月平均 27時間 休憩時間 90分

休日等 休日 日祝他
週休二日制 隔週
6ヶ月経過後の年次有給休暇日数 10日
・第1、第2土曜日は出勤
・年末年始、夏季

求人条件特記事項
*他工場(つくば工場・下館工場)へ転勤の可能性あり
*賃金は欠勤控除のある形態です。(日給月給制)

4 会社の情報

従業員数 企業全体 136人 創業 昭和26年
就業場所 15人 資本金 1億円
(うち女性 5人)
(うちパート 0人) 労働組合 なし
事業内容 プレキャストコンクリートカーテンウォール(高層ビルの外壁)の設計・製造・施工。
本社:東京都中央区日本橋本町1-5-4
会社の特長 高層ビルの外壁であるプレキャストコンクリートカーテンウォールの業界ナンバー1企業。JASDAQ上場企業です。
代表者名 結城工場長 皆川 芳夫 法人番号 1010001049480
定年制あり 一律60歳 勤務延長なし 再雇用あり 65歳まで
入居可能住宅 単身用あり 社員寮(1K)エアコン、洗濯機、ベット付
利用可能託児施設 なし
育児休業取得実績 あり 介護休業取得実績 なし 看護休暇取得実績 なし
年間休日数 112日 就業規則 あり

5 選考等

採用人数 1人
通勤方法 面接 書類選考 筆記試験
応募書類 HR-ワーク紹介状 履歴書(写真貼付)
職務経歴書 選考後は返却
選考結果 3日後 通知方法 郵送 電話 Eメール

試用期間 あり 労働条件 6カ月 変更なし

備考
・12:00~13:00の間の電話連絡:不可
・電話連絡は17:00までをお願いします。
応募書類の送付先
〒103-0023
東京都中央区日本橋本町1-5-4
高橋カーテンウォール工業(株)管理部総務課宛
・連絡先:03-3271-1711(廣木まで)
*面接時に会社見学が可能です。

求人番号

受付年月日 令和元年8月1日

紹介期限日 令和元年10月31日

事業所番号



08030 - 5192791

求人票 (フルタイム)

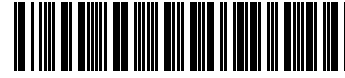

0803 - 1798 - 4

事業所名

タカハシカーテンウォールコウギョウ カブシキガイシャ ヌウキコウジョウ
高橋カーテンウォール工業株式会社 結城工場

就業場所までの地図 (もより駅・バス停からの道順)

高橋カーテンウォール工業(株)
〒 307-0036
茨城県結城市大字北南茂呂1961

小山 (R50号)
当社
7-11
古河
結城 →
野田線 三和
南茂呂交差点
結城工場

選考場所までの地図 (もより駅・バス停からの道順)

就業場所までの地図と同じ

担当者

課係名 / 役職名

管理部 総務課課長

内線

TEL

03-3271-1711

氏名

ひろき さだゆき
廣木 貞之

FAX

03-3271-1754

Eメール

shiroki@t-cw.co.jp

求人条件に関する注意事項

- ・ハローワークより：求人票は雇用契約書ではありません。採用時には必ず、書面により労働条件の明示を受けてください。
- ・加入保険、定年、有給休暇日数につきましては、雇用条件により適用されない場合があります。

求人番号

受付年月日 令和元年6月19日
飯田橋公共職業安定所

事業所番号

求人番号

受付年月日 令和元年6月19日
飯田橋公共職業安定所

事業所番号



求人票 (高卒)



求人票 (高卒)



13010-2555999

1302-418936-5

13010-2555999

1302-418936-5

※応募にあたって提出する書類は「統一応募書類」に限られています。(1/3)

※応募にあたって提出する書類は「統一応募書類」に限られています。(2/3)

| | | | |
|---|--|-------------------------------|----|
| タカハシカーテンウォールコウギョウ カフシキガイシャ 高橋カーテンウォール工業 株式会社 | 従業員数 178人 | 就業場所 (うち男性) (うち女性) 30人 25人 | 5人 |
| 設立 昭和26年 | 資本金 1億円 | | |
| 〒103-0023 東京都中央区日本橋本町1丁目5-4 住友不動産日本橋ビル | 電話 03-3271-1711 | F A X 03-3271-1754 | |
| Eメール s.hiroki@t-cw.co.jp | | | |
| ホームページ http://www.t-cw.co.jp | | | |
| 代表者 取締役社長 高橋 武治 | 法人番号 1010001049480 | 応募前 職場見学 可 | 随時 |
| 事業内容 プレキャストコンクリートカーテンウォール(ビル外壁)の設計・製造・施工 | ビルの外壁であるプレキャストコンクリートカーテンウォールの業界No.1企業 東京証券取引所ジャスダック上場 | | |

2 仕事の情報

| | | | | | |
|-------------|---|--|-----------|-------------|-----------------|
| 雇用形態 正社員 | 職種 製造管理及び品質管理 | 求人 数 0人 | 通勤 0人 | 住込 0人 | 不問 1人 |
| 仕事の 内容 | コンクリート二次製品である「プレキャストコンクリートカーテンウォール」の製造管理及び品質管理 ・「製造管理」 プレキャストコンクリート版の製造、組み鉄筋製作及び型枠改造を含め、製造に関する指示、管理全般。 ・「品質管理」 プレキャストコンクリート版の脱型後の製品寸法検査及び外観検査。 コンクリート関係の原材料受入れ時の品質判定、及びコンクリート(原材料含む)の各種検査。 | 作業 遂行 上特 に必 要な 知識 また は技 能 (職 修 科 目 等) | 不問 | | |
| 雇用期間の定め | なし | ～ | | | |
| 就業場所 | 転勤の可能性なし 〒300-3551 当社 つくば工場 茨城県結城郡八千代町大字栗山711 | 変形(1ヶ月単位) 就業時間 (1) 8時00分～17時00分 (2) ~ (3) ~ | 時間外 あり | 月平均 20時間 | 休憩 時間 90分 |

3 労働条件等

| | | | | |
|---|---|-------------------------|--------------------------------|--|
| 賃金 支払 日 末日 | その他 | 賃金 支払 日 毎月 25日 | 当月払い | その他 |
| 賃金 形態 等 月給 | 日給・時給 ・年俸・その他の額 | 円 | その他の内容 | |
| 毎 月 の 賃 金 (特 別 に 支 払 わ れ る 手 当) | 定額 的 に 支 払 わ れ る 賃 金 基 本 給 月平均 労働日数 | 166,500円 | 手当 円 円 円 円 | (1) 通勤 166,500円 住込 円 |
| 賃 金 等 (特 別 に 支 払 わ れ る 手 当) | 賃 金 か ら 除 く る も の ア 税金 イ 社会保険料 ウ 宿舎費 エ 食費 | 2,740円 | 24,468円 | 0円 |
| 特別 に 支 払 わ れ る 手 当 資格 | 実費(上限なし) | マイカー通勤可 | 手 取 り 額 (1) (2) | 通勤 139,292円 住込 円 |
| 賞 与 手 当 手 当 手 当 | 賞 与 手 当 手 当 | 円 円 円 円 | 賞 与 手 当 手 当 | (新規学卒者の昨年度実績) 年 回 計 月分 又は 年 2回 計 月分 又は 昇給 昇給あり 年1回 又は % 円/月 |

| | | | | |
|---|---|-----------------------|--|--|
| 休日 日 等 休 日 土日祝他 週 休 その他 年間休日数 113日 | 休日、週休二日制のその他の場合 年末年始休暇 第2・4・5土曜日は 休日 | 有給 休暇 最大 20日 | 入社時 10日 | 休業 等 取 得 実 績 育児休業 あり 介護休業 あり 看護休暇 あり |
| 福利 厚生 等 加入 保険 等 退職 金 制度 あり (勤続 2年 以上) | 雇用 労災 健康 厚生 財形 確定給付年金 退職金制度 退職金制度あり(勤続2年以上) | 宿 舎 なし | 推定 給 付 金 額 1部屋 1人 当 た り 勤務 先 ま で の 時 間 | フル タ イ ム あり パート タ イ ム あり 再 雇 用 あり 勤 務 延 長 なし |
| 通 学 否 | 時間 配 慮 なし (賞 金 支 払 い なし) | 通 学 時 間 分 | 学 校 名 [] 交 通 手 段 [] | 通 学 費 用 の 企 業 負 担 なし 投 資 料 月 額 円 |

4 選考

| | | | | | | |
|--------------------------------------|--|--|------------------|-----------------------|--|---|
| 受 付 期 間 ～ | 9月5日 | 以 降 随 時 | 選 考 日 | 9月16日 | 以 降 随 時 | 複 数 応 募 可 (令 和 元 年 10 月 1 日 以 降) |
| 選 考 場 所 選 考 方 法 | 当社 つくば工場 茨城県結城郡八千代町大字栗山711 | 採 否 決 定 | 7日後 | 選 考 旅 費 | あり | |
| 選 考 方 法 | 面接 適性検査 [SPI3 (2時間程度)] | 学 科 試 験 (英 語 ・ 日 語 ・ 数 学 ・ 英 文 ・ 理 科) | 試 用 期 間 | あり | 労働 条 件 変 更 なし | 2ヶ月 |
| 選 考 者 | 課 長 名 管理 部 総 務 課 次 長 氏 名 ひろ き ま さ 廣 木 貞 之 | 電 話 番 号 03-3271-1711 | 内 線 [] | F A X 03-3271-1754 | 赴 任 地 茨 城 県 結 城 郡 八 千 代 町 大 字 栗 山 7 1 1 | (入 社 日) 令 和 2 年 4 月 1 日 (赴 任 旅 費) あり |

5 補足事項・特記事項

| | | |
|------------------------|---|--|
| 補 足 事 項 | ・入社後数日間は、東京本社で合同研修を行います。 また、その後一定期間(数ヶ月～1年程度)工場研修を行います。 ・夏期休暇、年末年始休暇がそれぞれ1週間あります。 ・就業場所追記:契約先に行く事もあります。 ・資格手当追記:資格により2,000円～10,000円支給します。 | 求 人 条 件 に か か る 特 記 事 項 |
| インターネットによる全国の高校への公開 不可 | | |

6 求人連絡・推薦数と採用・離職状況

| | | | | | | | | |
|--------------------------------------|-----------------------------------|----------------------------|----------------------------|--|------------------------------------|------------------------------------|------------------------------------|--|
| 求 人 連 絡 ・ 推 薦 数 | 県 安 定 所 求人 連絡 数 | 学 校 推 薦 人 員 | 学 校 推 薦 人 員 | 採 用 者 数 採 用 者 数 採 用 者 数 採 用 者 数 | 平 成 28 年 3月 卒 0人 | 平 成 29 年 3月 卒 0人 | 平 成 30 年 3月 卒 0人 | 受 理 ・ 確 認 印 飯 田 橋 公 共 職 業 安 定 所 |
| 求 人 連 絡 総 数 | 1所 | 1人 | 1人 | 1人 | 0人 | 0人 | 0人 | |
| 推 薦 依 頼 総 数 | (管内) 1校 | (管内) 1校 | (管内) 1校 | 1人 | 0人 | 0人 | 0人 | |

産業分類 219 その他の産業・土石製品製 職業分類 271-01 就業場所住所 茨城県結城郡八千代町

雇用保険適用事業所番号

求人条件に関する注意事項 ハローワークより:求人票は雇用契約書ではありません。採用時には必ず、書面により労働条件の明示を受けてください。

求人番号

受付年月日 令和元年6月19日
飯田橋公共職業安定所

事業所番号



13010-2555999

求人票（青少年雇用情報）



1302-418936-5

| | |
|------|---|
| 事業所名 | タカハシカーテンウォールコウギョウ カブシキガイシャ 高橋カーテンウォール工業 株式会社 |
|------|---|

海外支店等に勤務している労働者については除外した情報となります。

(3/3)

1 募集・採用に関する情報

| | | 企業全体の情報 | | | 年度 | 年度 | 年度 |
|---------------|-----------------------|---------|--------|--------|----|----|----|
| | | 平成30年度 | 平成29年度 | 平成28年度 | | | |
| (1) | 直近3事業年度の新卒者等の採用者数 | 10人 | 6人 | 9人 | 人 | 人 | 人 |
| | 直近3事業年度の新卒者等の離職者数 | 3人 | 2人 | 3人 | 人 | 人 | 人 |
| (2) | 直近3事業年度の新卒者等の採用者数（男性） | 8人 | 5人 | 7人 | 人 | 人 | 人 |
| | 直近3事業年度の新卒者等の採用者数（女性） | 2人 | 1人 | 2人 | 人 | 人 | 人 |
| (3) | 平均継続勤務年数 | 13.7年 | | | 年 | | |
| 従業員の平均年齢（参考値） | | 41.7歳 | | | 歳 | | |

2 職業能力の開発及び向上に関する取組の実施状況

| | | |
|-----|-------------------------|--|
| (1) | 研修の有無及びその内容 | あり ・新入社員フォローアップ研修（入社半年後及び1年後） ・2年目研修、職種別研修（外部研修） ・管理職研修（管理職昇進後の外部研修、ハラスメント防止研修） |
| (2) | 自己啓発支援の有無及びその内容 | あり 書籍購入サポートプラン（読書奨励のための年間1万円補助） |
| (3) | メンター制度の有無 | なし |
| (4) | キャリアコンサルティング制度の有無及びその内容 | なし |
| (5) | 社内検定等の制度の有無及びその内容 | あり ・各種資格取得祝金（建築士、施工管理技士等） ・各種資格手当支給（同上、セメント技士等） |

3 職場への定着の促進に関する取組の実施状況

| | | 企業全体の情報 | | | 女性 | 男性 | 人 | 男性 | 人 | |
|-----|-------------------------|---------|------|-----|------|----|----|----|----|---|
| | | 取得者数 | 女性 | 男性 | | | | | | |
| (1) | 前事業年度の月平均所定外労働時間 | 12.2時間 | | | 時間 | | | | | |
| (2) | 前事業年度の有給休暇の平均取得日数 | 7.0日 | | | 日 | | | | | |
| (3) | 前事業年度の 育児休業取得者数/出産者数 | 取得者数 | 女性 | 2人 | 男性 | 0人 | 女性 | 人 | 男性 | 人 |
| | | 出産者数 | 女性 | 2人 | 男性 | 4人 | 女性 | 人 | 男性 | 人 |
| (4) | 役員及び管理的地位にある者に占める女性の割合 | 役員 | 0.0% | 管理職 | 3.9% | | | | | |

(3)については、男性は配偶者の出産者数を示しています。

(4)については、雇用形態に関わらず企業全体における割合を示しています。

求人番号 08031-56299

受付年月日 令和元年6月24日
筑西公共職業安定所 下妻出張所

求人票 (高卒)

事業所番号 0803-102985-6

※応募にあたって提出する書類は「統一応募書類」に限られています。(1/3)

1 会社の情報

Table with company information including name (株式会社 エフビコ茨城), address (茨城県結城郡八千代町平塚4311-2), and contact details.

2 仕事の情報

Table with job details including position (食品トレー製造オペレーター), duties, and working conditions.

3 労働条件等

Table with labor conditions including salary (170,800円), benefits, and other details.

求人番号 08031-56299

受付年月日 令和元年6月24日
筑西公共職業安定所 下妻出張所

求人票 (高卒)

事業所番号 0803-102985-6

※応募にあたって提出する書類は「統一応募書類」に限られています。(2/3)

3 労働条件等 (つづき)

Table with labor conditions including rest days, benefits, and other details.

4 選考

Table with selection process details including dates, location, and interview methods.

5 補足事項・特記事項

Table with supplementary information and special notes regarding the job and company.

6 求人連絡・推薦数と採用・離職状況

Table with recruitment statistics including application numbers and employment status.

産業分類 189 その他のプラスチック製品 職業分類 565-02 508-02 就業場所住所 茨城県結城郡八千代町

雇用保険適用事業所番号

求人条件に関する注意事項 ハローワークより: 求人票は雇用契約書ではありません。採用時には必ず、書面により労働条件の明示を受けてください。

求人番号

受付年月日 令和元年6月24日
筑西公共職業安定所 下妻出張所

事業所番号



08031-56299

求人票（青少年雇用情報）



0803-102985-6

| | |
|------|----------------------------------|
| 事業所名 | カブシキガイシャ エフビコイハラキ 株式会社 エフビコ茨城 |
|------|----------------------------------|

海外支店等に勤務している労働者については除外した情報となります。

(3/3)

1 募集・採用に関する情報

| | 企業全体の情報 | | | オペレーターの情報 | | |
|---------------------------|---------|--------|--------|-----------|--------|--------|
| | 平成30年度 | 平成29年度 | 平成28年度 | 平成30年度 | 平成29年度 | 平成28年度 |
| (1) 直近3事業年度の新卒者等の採用者数 | 19人 | 14人 | 24人 | 12人 | 11人 | 17人 |
| 直近3事業年度の新卒者等の離職者数 | 1人 | 3人 | 11人 | 1人 | 3人 | 7人 |
| (2) 直近3事業年度の新卒者等の採用者数（男性） | 12人 | 11人 | 17人 | 12人 | 11人 | 17人 |
| 直近3事業年度の新卒者等の採用者数（女性） | 7人 | 3人 | 7人 | 0人 | 0人 | 0人 |
| (3) 平均継続勤務年数 | 6.1年 | | | 8.7年 | | |
| 従業員の平均年齢（参考値） | 35.5歳 | | | 35.8歳 | | |

2 職業能力の開発及び向上に関する取組の実施状況

| | |
|-----------------------------|------------------|
| (1) 研修の有無及びその内容 | あり 新入社員研修、技能塾 |
| (2) 自己啓発支援の有無及びその内容 | あり 通信教育受講料補助 |
| (3) メンター制度の有無 | なし |
| (4) キャリアコンサルティング制度の有無及びその内容 | なし |
| (5) 社内検定等の制度の有無及びその内容 | なし |

3 職場への定着の促進に関する取組の実施状況

| | 企業全体の情報 | | | オペレーターの情報 | | |
|-----------------------------|---------|-------|-------|-----------|------|---|
| | | | | | | |
| (1) 前事業年度の月平均所定外労働時間 | 21.8時間 | | | 時間 | | |
| (2) 前事業年度の有給休暇の平均取得日数 | 8.3日 | | | 日 | | |
| (3) 前事業年度の 育児休業取得者数/出産者数 | 取得者数 | 女性 2人 | 男性 0人 | 女性 人 | 男性 人 | 人 |
| | 出産者数 | 女性 2人 | 男性 0人 | 女性 人 | 男性 人 | 人 |
| (4) 役員及び管理的地位にある者に占める女性の割合 | 役員 | 0.0% | 管理職 | 0.0% | | |

(3)については、男性は配偶者の出産者数を示しています。

(4)については、雇用形態に関わらず企業全体における割合を示しています。

求人番号 08031-54799

受付年月日 令和元年6月24日
筑西公共職業安定所 下妻出張所

求人票 (高卒)

事業所番号 0803-102985-6

※応募にあたって提出する書類は「統一応募書類」に限られています。(1/3)

1 会社の情報

Table with 2 columns: 事業所名 (カブシキガイシャ エフビコイバラキ 株式会社 エフビコ茨城), 従業員数 (417人), 就業場所 (417人), うち男性 (361人), うち女性 (56人), 設立 (平成8年), 資本金 (6.420万円), 電話 (0296-48-1416), F A X (0296-48-1408), Eメール, ホームページ, 代表者 (株山 巖), 法人番号 (4050001013554), 応募前職場見学 (可), 随時, 事業内容 (プラスチック食品容器の成型加工), 簡易食品容器業界のトップメーカー、エフビコの協力会社で、順調に業績を伸ばしている企業です。

2 仕事の情報

Table with 2 columns: 雇用形態 (正社員), 職種 (食品トレー製造チェッカー (梱包・検品作業)), 求人数 (0人), 通勤 (0人), 住込 (0人), 不問 (5人), 仕事の内容 (プラスチック製食品容器 (食品トレー) の梱包、検品作業です。入社後、研修及び先輩社員の指導を受けながら成長していただけます。◇3交替勤務となります。◇安全・安心な食品容器の提供を目指して「整理・整頓・清掃・清潔・巖」が徹底された職場環境での仕事となります。), 雇用期間の定め (なし), 就業場所 (事業所所在地に同じ), 変形 (1年単位) (1) 7時00分 ~ 15時30分, (2) 15時00分 ~ 23時30分, (3) 23時00分 ~ 7時30分, 時間外 (あり), 月平均 (20時間), 休憩時間 (45分)

3 労働条件等

Table with 2 columns: 賃金 (毎月15日), 賞与 (毎月25日), 手当 (特別交替手当 10,000円, 地域手当 4,000円), 通勤 (160,300円), 住込 (160,300円), 税金 (2,610円), 社会保険料 (21,631円), 宿舎費 (7,000円), 食費 (24,241円), 実費 (50,000円), 家族手当 (3,000円), 深夜労働手当 (11,222円), 深・労特別手当 (27,650円), 住宅手当 (8,000円), 昇給 (昇給あり)

求人番号 08031-54799

受付年月日 令和元年6月24日
筑西公共職業安定所 下妻出張所

求人票 (高卒)

事業所番号 0803-102985-6

※応募にあたって提出する書類は「統一応募書類」に限られています。(2/3)

3 労働条件等 (つづき)

Table with 2 columns: 休日 (休日 他, 週休 他, 年間休日数 104日), 入社時 (3日), 6ヶ月経過後 (10日), 最大 (40日), 就業規則 (フルタイムあり), 再雇用 (あり), 勤務延長 (なし), 通学 (時間配慮なし), 通学費用 (なし), 投資料月額 (円)

4 選考

Table with 2 columns: 選考日程 (9月5日以降随時), 選考科目 (面接, 適性検査, 性格検査, 学料試験), 選考場所 (所在地に同じ), 採用決定 (5日後), 試用期間 (3ヶ月), 選考者 (大里 嘉宣)

5 補足事項・特記事項

Table with 2 columns: 補足事項 (簡易食品容器 (食品トレー) 製造販売の最大手 (株) エフビコの製造部門を担う100%出資の関連会社になります。【福利厚生】ベネフィットステーション (全国の福利厚生施設が利用できる) 【休暇】当社カレンダーによる。年末年始、GW、夏季休暇等 【継続雇用制度】有 (65歳まで) 【職場見学】大歓迎 ※9月に分社する予定有。採用については、申込み社名と違う場合があります。資金、労働条件は変更ありません。試用期間: 3ヶ月 (同条件)), 特記事項 (◇入社後研修あり (8:30~17:15) 配属後6ヶ月マンツーマンで仕事を教えて頂けます。◇給与は欠勤控除のある賃金形態です。 (日給月給制) ■高校既卒者の応募: 否 【受付No. 53】)

6 求人連絡・推薦数と採用・離職状況

Table with 2 columns: 求人連絡・推薦数 (平成29年3月卒 25人, 平成30年3月卒 14人, 平成31年3月卒 19人), 採用・離職状況 (採用者数 23人, 離職者数 11人)

産業分類 189 その他のプラスチック製品 職業分類 628-01 756-01 就業場所住所 茨城県結城郡八千代町

雇用保険適用事業所番号

求人条件に関する注意事項 ハローワークより: 求人票は雇用契約書ではありません。採用時には必ず、書面により労働条件の明示を受けてください。

求人番号

受付年月日 令和元年6月24日
筑西公共職業安定所 下妻出張所

事業所番号



08031-54799

求人票（青少年雇用情報）



0803-102985-6

| | |
|------|----------------------------------|
| 事業所名 | カブシキガイシャ エフビコイハラキ 株式会社 エフビコ茨城 |
|------|----------------------------------|

海外支店等に勤務している労働者については除外した情報となります。

1 募集・採用に関する情報

(3/3)

| | 企業全体の情報 | | | チェックーの情報 | | |
|---------------------------|---------|--------|--------|----------|--------|--------|
| | 平成30年度 | 平成29年度 | 平成28年度 | 平成30年度 | 平成29年度 | 平成28年度 |
| (1) 直近3事業年度の新卒者等の採用者数 | 19人 | 14人 | 24人 | 7人 | 3人 | 7人 |
| 直近3事業年度の新卒者等の離職者数 | 1人 | 3人 | 11人 | 0人 | 0人 | 4人 |
| (2) 直近3事業年度の新卒者等の採用者数（男性） | 12人 | 11人 | 17人 | 0人 | 0人 | 0人 |
| 直近3事業年度の新卒者等の採用者数（女性） | 7人 | 3人 | 7人 | 7人 | 3人 | 7人 |
| (3) 平均継続勤務年数 | 6.1年 | | | 5.6年 | | |
| 従業員の平均年齢（参考値） | 35.5歳 | | | 32.2歳 | | |

2 職業能力の開発及び向上に関する取組の実施状況

| | |
|-----------------------------|------------------|
| (1) 研修の有無及びその内容 | あり 新入社員研修、技能塾 |
| (2) 自己啓発支援の有無及びその内容 | あり 通信教育受講料補助 |
| (3) メンター制度の有無 | なし |
| (4) キャリアコンサルティング制度の有無及びその内容 | なし |
| (5) 社内検定等の制度の有無及びその内容 | なし |

3 職場への定着の促進に関する取組の実施状況

| | 企業全体の情報 | | | チェックーの情報 | | |
|-----------------------------|---------|-------|-------|----------|------|---|
| | | | | | | |
| (1) 前事業年度の月平均所定外労働時間 | 21.8時間 | | | 時間 | | |
| (2) 前事業年度の有給休暇の平均取得日数 | 8.3日 | | | 日 | | |
| (3) 前事業年度の 育児休業取得者数/出産者数 | 取得者数 | 女性 2人 | 男性 0人 | 女性 人 | 男性 人 | 人 |
| | 出産者数 | 女性 2人 | 男性 0人 | 女性 人 | 男性 人 | 人 |
| (4) 役員及び管理的地位にある者に占める女性の割合 | 役員 | 0.0% | 管理職 | 0.0% | | |

(3)については、男性は配偶者の出産者数を示しています。

(4)については、雇用形態に関わらず企業全体における割合を示しています。

求人番号 08031-55199

受付年月日 令和元年6月24日
筑西公共職業安定所 下妻出張所

求人票 (高卒)

事業所番号 0803-102985-6

1 会社の情報

※応募にあたって提出する書類は「統一応募書類」に限られています。(1/3)

| | | | | |
|------------------------------|--------|--|-------------|--------------|
| カブシキガイシャ エフビコイバラキ | 従業員数 | 企業全体 | 就業場所 (うち男性) | 就業場所 (うち女性) |
| 株式会社 エフビコ茨城 | 417人 | 417人 | 361人 | 56人 |
| | 設立 | 平成 8 年 資本金 6,420万円 | | |
| 〒300-3561 茨城県結城郡八千代町平塚4311-2 | 電話 | 0296-48-1416 | FAX | 0296-48-1408 |
| 所在地 下妻駅 徒歩 分 | ホームページ | | | |
| 代表者 株山 巖 | 法人番号 | 4050001013554 | 応募前 職場見学 | 可 随時 |
| 事業内容 | 会社の特長 | プラスチック食品容器の成型加工 簡易食品容器業界のトップメーカー、エフビコの協力会社で、順調に業績を伸ばしている企業です。 | | |

2 仕事の情報

| | | | | | | |
|---------|-----------|---|---|------|-----|----------|
| 雇用形態 | 職種 | 食品トレー製造再生原料オペレーター | 求人数 | 通勤 | 住込 | 不問 |
| 正社員 | | | 0人 | 0人 | 0人 | 5人 |
| 仕事内容 | | <p>◇プラスチック製食品容器（食品トレー）再生原料オペレーター。入社後、研修及び先輩社員の指導を受けながら成長して頂きます。</p> <p>◇4組3交替勤務となります。</p> <p>◇安全・安心な食品容器の提供を目指して「整理・整頓・清掃・清潔・巖」が徹底された職場環境での仕事となります。</p> | 不問 (職務科目等) | | | |
| 雇用期間の定め | なし | | | | | |
| 就業場所 | 事業所所在地に同じ | 転勤の可能性あり | 変形(1年単位) | 時間外 | あり | 月平均 20時間 |
| | | | (1) 7時00分 ~ 15時30分 (2) 15時00分 ~ 23時30分 (3) 23時00分 ~ 7時30分 | 休憩時間 | 45分 | |

3 労働条件等

| | | | | | | |
|---------|----------|--------------------|---------|----------------|----------|---------|
| 賃金 | 毎月 15日 | その他 [] | 賃金支払日 | 毎月 25日 | 当月払い | その他 [] |
| 賃形態 | 月給 | 日給・時給 ・年俸・その他の額 | その他の内容 | [] | [] | [] |
| 基本給 | 156,800円 | 特別交替手当 | 10,000円 | (1) 通勤 | 170,800円 | |
| 地域手当 | | 地域手当 | 4,000円 | 住込 | 170,800円 | |
| 手当 | | 手当 | 円 | 合計 | | |
| 税金 | 2,920円 | 社会保険料 | 23,072円 | (2) アドバイザー (+) | 25,992円 | |
| 税金 | 2,920円 | 社会保険料 | 23,072円 | 住込 | 32,992円 | |
| 税金 | 2,920円 | 社会保険料 | 23,072円 | 住込 | 7,000円 | |
| 通勤手当 | 実費(上限あり) | マイカー通勤可 | 手取り額 | (1) 通勤 | 144,808円 | |
| 家族手当 | 3,000円 | | (2) 住込 | 137,808円 | | |
| 深夜労働手当 | 12,073円 | 賞与あり | 昇給 | | | |
| 深・労特別手当 | 27,650円 | 賞与あり | 昇給あり | 年1回 | 4,000円/月 | |
| 住宅手当 | 8,000円 | 賞与あり | 昇給あり | 年1回 | % | |

3 労働条件等 (つづき)

求人番号 08031-55199

受付年月日 令和元年6月24日
筑西公共職業安定所 下妻出張所

求人票 (高卒)

事業所番号 0803-102985-6

3 労働条件等 (つづき)

※応募にあたって提出する書類は「統一応募書類」に限られています。(2/3)

| | | | | | | |
|-------|---------|-------------------------------|-----------|----------|-------|--------------------|
| 休日 | 休日 他 | 休日、週休二日制のその他の場合 | 入社時 | 3日 | 育児休業 | あり |
| 週休二日制 | 当社カレンダー | | 6ヶ月経過後 | 10日 | 介護休業 | なし |
| 年間休日数 | 104日 | | 最大 | 40日 | 看護休暇 | なし |
| 福利厚生等 | 加入保険等 | 雇用 労災 健康 厚生 退職金制度あり (勤続 3年以上) | 宿舎 | あり | 独立の宿舎 | 入居 1部屋 1人あたり 10.0畳 |
| | 通学時間 | 分 | 交通手段 | [] | 就業規則 | フルタイムあり パートタイムあり |
| | 時間配慮 | なし (賞金支払いなし) | 通学費用の企業負担 | なし | 定年制 | あり 一律 60歳 |
| | | | 再雇用 | あり 65歳まで | 労働組合 | なし |
| | | | 勤務先までの時間 | 40分 | 勤務延長 | なし |
| | | | | | 投資料月額 | 円 |

4 選考

| | | | | | | | | |
|------|---------------|------|-----------------------------|---------|--------------|----------------|------|----------------|
| 受付期間 | ~ | 9月5日 | 以降随時 | 選考日 | 9月16日 | 以降随時 | 複数応募 | 可(令和元年10月1日以降) |
| 選考場所 | 所在地に同じ | 採用決定 | | 5日後 | 選考旅費 | なし | 試用期間 | あり 労働条件変更なし |
| 面接 | 適性検査 [性格検査] | 学料試験 | (一般常識 英語 数学 英語 英語 英語 英語 英語) | その他 [] | その他 [] | | | |
| 担当 | 課長 管理課 マネージャー | 氏名 | おおさと よしのぶ | 大里 嘉宣 | 赴任 | (入社日) 令和2年4月1日 | | |
| 電話番号 | 0296-48-1416 | 内線 | [] | FAX | 0296-48-1408 | (赴任旅費) なし | | |
| Eメール | | | | | | | | |

5 補足事項・特記事項

| | | |
|------|--|--|
| 補足事項 | <p>簡易食品容器（食品トレー）製造販売の最大手（株）エフビコの製造部門を担う100%出資の関連会社になります。</p> <p>【福利厚生】ベネフィットステーション (全国の福利厚生施設が利用できる)</p> <p>【休暇】当社カレンダーによる。年末年始、GW、夏季休暇等</p> <p>【継続雇用制度】有(65歳まで)</p> <p>【職場見学】大歓迎</p> <p>※9月に分社する予定有。採用については、申込み社名と違う場合があります。賃金、労働条件は変更ありません。</p> <p>試用期間：3ヶ月(同条件)</p> | <p>求人条件にかかる特記事項</p> <p>◇入社後研修あり(8:30~17:15) 配属後6ヶ月マンツーマンで仕事を教えて頂きます。 ◇給与は欠勤控除のある賃金形態です。(日給月給制) ◇時間外手当あは別途支給 ◇住宅手当については自宅(又は実家)の場合も支給有り</p> <p>■高校既卒者の応募：否 【受付No. 54】</p> |
| | インターネットによる全国の高校への公開 可 | |

6 求人連絡・推薦数と採用・離職状況

| | | | | | | | | | | | | |
|----------|-----|--------------|-------|--------|--------|--------|------------|------|----------|----------|----------|-----------------|
| 求人連絡・推薦数 | 県 | 安定所 | 求人連絡数 | 学 校 | 推薦人員 | 学 校 | 推薦人員 | 採用者数 | 平成29年3月卒 | 平成30年3月卒 | 平成31年3月卒 | 受 理・確 認 印 |
| | | | 人 | | 人 | | 人 | 25人 | 14人 | 19人 | | 筑西公共職業安定所 下妻出張所 |
| | | | 人 | | 人 | | 人 | 23人 | 13人 | 19人 | | |
| | | | 人 | | 人 | | 人 | | | | | |
| | | | 人 | | 人 | | 人 | | | | | |
| | | | 人 | | 人 | | 人 | | | | | |
| 求人連絡総数 | 189 | その他のプラスチック製品 | 職業分類 | 565-02 | 508-02 | 就業場所住所 | 茨城県結城郡八千代町 | 11人 | 3人 | 1人 | | |

産業分類 189 その他のプラスチック製品 職業分類 565-02 508-02 就業場所住所 茨城県結城郡八千代町
雇用保険適用事業所番号 []
求人条件に関する注意事項 ハローワークより：求人票は雇用契約書ではありません。採用時には必ず、書面により労働条件の明示を受けてください。

求人番号

受付年月日 令和元年6月24日
筑西公共職業安定所 下妻出張所

事業所番号



08031-55199

求人票（青少年雇用情報）



0803-102985-6

| | |
|------|----------------------------------|
| 事業所名 | カブシキガイシャ エフビコイハラキ 株式会社 エフビコ茨城 |
|------|----------------------------------|

海外支店等に勤務している労働者については除外した情報となります。

(3/3)

1 募集・採用に関する情報

| | 企業全体の情報 | | | オペレーターの情報 | | |
|---------------------------|---------|--------|--------|-----------|--------|--------|
| | 平成30年度 | 平成29年度 | 平成28年度 | 平成30年度 | 平成29年度 | 平成28年度 |
| (1) 直近3事業年度の新卒者等の採用者数 | 19人 | 14人 | 24人 | 12人 | 11人 | 17人 |
| 直近3事業年度の新卒者等の離職者数 | 1人 | 3人 | 11人 | 1人 | 3人 | 7人 |
| (2) 直近3事業年度の新卒者等の採用者数（男性） | 12人 | 11人 | 17人 | 12人 | 11人 | 17人 |
| 直近3事業年度の新卒者等の採用者数（女性） | 7人 | 3人 | 7人 | 0人 | 0人 | 0人 |
| (3) 平均継続勤務年数 | 6.1年 | | | 8.7年 | | |
| 従業員の平均年齢（参考値） | 35.5歳 | | | 35.8歳 | | |

2 職業能力の開発及び向上に関する取組の実施状況

| | |
|-----------------------------|------------------|
| (1) 研修の有無及びその内容 | あり 新入社員研修、技能塾 |
| (2) 自己啓発支援の有無及びその内容 | あり 通信教育受講料補助 |
| (3) メンター制度の有無 | なし |
| (4) キャリアコンサルティング制度の有無及びその内容 | なし |
| (5) 社内検定等の制度の有無及びその内容 | なし |

3 職場への定着の促進に関する取組の実施状況

| | 企業全体の情報 | | | | オペレーターの情報 | | | |
|-----------------------------|---------|-------|-------|------|-----------|------|------|--|
| | | | | | | | | |
| (1) 前事業年度の月平均所定外労働時間 | 21.8時間 | | | | 時間 | | | |
| (2) 前事業年度の有給休暇の平均取得日数 | 8.3日 | | | | 日 | | | |
| (3) 前事業年度の 育児休業取得者数/出産者数 | 取得者数 | 女性 2人 | 男性 0人 | 女性 人 | 男性 人 | 女性 人 | 男性 人 | |
| | 出産者数 | 女性 2人 | 男性 0人 | 女性 人 | 男性 人 | 女性 人 | 男性 人 | |
| (4) 役員及び管理的地位にある者に占める女性の割合 | 役員 | 0.0% | 管理職 | 0.0% | | | | |

(3)については、男性は配偶者の出産者数を示しています。

(4)については、雇用形態に関わらず企業全体における割合を示しています。

求人番号

受付年月日 令和元年6月20日
筑西公共職業安定所

事業所番号



求人票 (高卒)



08030-182599

0803-103649-2

※応募にあたって提出する書類は「統一応募書類」に限られています。(1/3)

1 会社の情報
カブシキガイシャ エフビコモダテ
株式会社 エフビコ下館
〒308-0867 茨城県筑西市西山田411
J R水戸線・川島駅より車で10分 徒歩分
代表者 終山 巖 法人番号 9050001031980
応募前職場見学 可 随時
簡易食品容器業界トップメーカー(株)エフビコの協力会社で、順調に業績を伸ばしている企業です。

2 仕事の情報

正社員 職種 食品トレー製造オペレーター
・プラスチック製食品容器(食品トレー)製造オペレーター入社後研修及び先輩社員の指導を受けながら、成長していただきます。
・3交替勤務となります。
・安全安心な食品容器の提供を目指して『整理、整頓、清掃、清潔、躰』が徹底された職場環境での仕事となります。

3 労働条件等

賃金 毎月15日 毎月25日 当月払い
月額給 158,300円
住宅手当 8,000円
深夜労働手当 12,073円
深特・特交手当 37,650円
地域手当 4,000円
通勤手当 4,350円
社会保険料 31,614円
マイカー通勤可
家族手当 3,000円

求人番号

受付年月日 令和元年6月20日
筑西公共職業安定所

事業所番号



求人票 (高卒)



08030-182599

0803-103649-2

※応募にあたって提出する書類は「統一応募書類」に限られています。(2/3)

3 労働条件等(つづき)
休日 休日他 休日、週休二日制のその他の場合
当社カレンダーによる
入社時 3日
6ヶ月経過後 10日
最大 40日
福利厚生等 加入保険等 雇用 労災 健康 厚生 財形 退職金共済 退職金制度あり(勤続3年以上)
宿舎 あり 1部屋 1人 1人当たり10.0畳 勤務先までの時間 15分
労働組合 なし
通学 時間配慮なし(資金支払いなし) 通学時間 分 交通手段 通学費用の企業負担 なし 授業料月額 円

4 選考

受付期間 ~ 9月5日 以降随時
選考日 9月16日 以降随時
複数応募 可(令和元年10月1日以降)
選考場所 事業所所在地
採用方法 面接 適性検査 性格検査 学料試験(一般常識 英語 数学 その他) その他
担当 課長 管理課 マネージャー 氏名 杉田 孝男 赴任 令和2年4月1日

5 補足事項・特記事項

簡易食品容器(食品トレー)製造販売の最大手「株式会社エフビコ」の製造部門を担う100%出資の関連会社になります。
<福利厚生>ベネフィットステーション(全国の福利厚生施設が利用できる。)
<休暇>当社カレンダーによる。
年末年始・GW・夏季休暇等、大型連休あり。
メモリアル休暇(誕生日・結婚記念日前後3日間)
<深夜労働特別手当(深特)>(深夜労働手当)(1)(2)(3)の時間帯を各々7回勤務した場合の金額を提示。
<家族手当>扶養家族により、3,000円~
<税金><社会保険料>については、概算です。
<継続雇用制度>有(65歳まで)
<職場見学>大歓迎
*入社後研修あり(8:30~17:15) 配属後6ヶ月マンツーマンで仕事を教えて頂けます。
*給与は欠勤控除のある賃金形態です。(日給月給制)
*時間外手当別途支給
*住宅手当については自宅(又は実家)の場合も支給あり。
*既卒者応募不可
*試用期間3ヶ月(同条件)

インターネットによる全国の高校への公開 可

6 求人連絡・推薦数と採用・離職状況

Table with columns for Prefecture, Job Type, Number of Applicants, Recommended Personnel, and Employment/Resignation Status for years Heisei 28, 29, and 30.

産業分類 189 その他のプラスチック製品 職業分類 565-99 就業場所住所 茨城県筑西市

雇用保険適用事業所番号

求人条件に関する注意事項 ハローワークより: 求人票は雇用契約書ではありません。採用時には必ず、書面により労働条件の明示を受けてください。

求人番号

受付年月日 令和元年6月20日
筑西公共職業安定所

事業所番号



08030-182599

求人票（青少年雇用情報）



0803-103649-2

| | |
|------|----------------------------------|
| 事業所名 | カブシキガイシャ エフビコムダテ 株式会社 エフビコム下館 |
|------|----------------------------------|

海外支店等に勤務している労働者については除外した情報となります。

1 募集・採用に関する情報

(3/3)

| | 企業全体の情報 | | | オペレーターの情報 | | |
|---------------------------|---------|--------|--------|-----------|--------|--------|
| | 平成28年度 | 平成29年度 | 平成30年度 | 平成28年度 | 平成29年度 | 平成30年度 |
| (1) 直近3事業年度の新卒者等の採用者数 | 33人 | 19人 | 9人 | 26人 | 12人 | 7人 |
| 直近3事業年度の新卒者等の離職者数 | 12人 | 8人 | 2人 | 8人 | 6人 | 2人 |
| (2) 直近3事業年度の新卒者等の採用者数（男性） | 26人 | 12人 | 7人 | 26人 | 12人 | 7人 |
| 直近3事業年度の新卒者等の採用者数（女性） | 7人 | 7人 | 2人 | 0人 | 0人 | 0人 |
| (3) 平均継続勤務年数 | 7.2年 | | | 7.2年 | | |
| 従業員の平均年齢（参考値） | 32.5歳 | | | 31.9歳 | | |

2 職業能力の開発及び向上に関する取組の実施状況

| | |
|-----------------------------|------------------|
| (1) 研修の有無及びその内容 | あり 新入社員教育、技能塾 |
| (2) 自己啓発支援の有無及びその内容 | あり 通信教育受講料補助 |
| (3) メンター制度の有無 | なし |
| (4) キャリアコンサルティング制度の有無及びその内容 | なし |
| (5) 社内検定等の制度の有無及びその内容 | なし |

3 職場への定着の促進に関する取組の実施状況

| | 企業全体の情報 | | | オペレーターの情報 | | |
|----------------------------|---------|-------|-------|-----------|------|---|
| | | | | | | |
| (1) 前事業年度の月平均所定外労働時間 | 24.3 時間 | | | 時間 | | |
| (2) 前事業年度の有給休暇の平均取得日数 | 9.2 日 | | | 日 | | |
| (3) 前事業年度の育児休業取得者数/出産者数 | 取得者数 | 女性 3人 | 男性 0人 | 女性 人 | 男性 人 | 人 |
| | 出産者数 | 女性 0人 | 男性 6人 | 女性 人 | 男性 人 | 人 |
| (4) 役員及び管理的地位にある者に占める女性の割合 | 役員 | 0.0% | 管理職 | 0.0% | | |

(3) については、男性は配偶者の出産者数を示しています。

(4) については、雇用形態に関わらず企業全体における割合を示しています。

求人番号



08030 - 6646791

受付年月日 令和元年10月1日

紹介期限日 令和元年12月31日

求人票 (フルタイム)

事業所番号 (静)



0803 - 982 - 7

地方自治体 民間人材ビジネス共に可

就業地住所

茨城県筑西市

職業分類 083-01

産業分類 253

一般産業用機械・装置製造

1 求人事業所名

コヨウセイキ カブシキガイシャ

光陽精機 株式会社

〒300-4515
茨城県筑西市倉持422

ホームページ <http://www.koyo-sk.co.jp/>

Eメール soumu@koyo-sk.co.jp

事業所所在地と同じ 転勤の可能性なし

〒300-4515
茨城県筑西市倉持422

()下車徒歩()分

2 仕事の内容等

職種 生産技術 / つくば工場

・製造ラインの設計・管理、必要な機械設備の仕様設計から導入、メンテナンス、安全対策まで、生産の為に必要な設備に関する業務全般を担当していただきます。

・より高い生産効率の追求や、安全性向上及び作業の簡易化など、現状をベストと考えず、常に改善すべき点を探し出して、工場全体の活性化を促す役割を担います。

応募の際は、必ずハローワークの紹介状の交付を受けてください。

雇用形態 正社員
雇用期間 雇用期間の定めなし

学歴 履修科目 機械工学、電気・電子工学系の大学相当

必要な経験等 不問

必要な免許・資格 普通自動車運転免許

年齢 不問

公開希望 求人情報を提供

| | | | | |
|------|-----|-----|-----|-----|
| 公開区分 | B10 | A10 | A10 | Z54 |
| 識別欄 | | | | |

3 労働条件等

| | | |
|----|---|--|
| 賃金 | a + b 200,000円 ~ 333,000円 | |
| 税金 | a 基本給 (月額換算・月平均労働日数 20.8日) 200,000円 ~ 333,000円 | |
| 税 | b 定額的に支払われる手当 | c その他の手当等付記事項 |
| | 手当 円 ~ 円 | ・住宅手当: 4,000円 |
| | 手当 円 ~ 円 | ・扶養手当 配偶者: 12,000円 子: 6,000円/人 子以外1人目4,900円 子以外2人目2,300円/人 |
| | 手当 円 ~ 円 | |

| | | |
|------|--------|-------|
| 賃金形態 | 月給 | 円 ~ 円 |
| | その他の場合 | |

| | | | |
|-------|--------|-------|---------------|
| 賃金締切日 | 毎月 15日 | 賃金支払日 | 毎月 25日 (当月払い) |
|-------|--------|-------|---------------|

| | | | |
|------|---------------------|----------|--------------|
| 通勤手当 | 実費 (上限あり) 50,716円まで | マイカー通勤 可 | 駐車場あり 自己負担なし |
|------|---------------------|----------|--------------|

| | |
|---------|---|
| 昇給 (実績) | あり (ベースアップ込みの前年度実績 月あたり) 5,390円 ~ 円/月 又は % ~ % |
|---------|---|

| | |
|---------|---------------------------------------|
| 賞与 (実績) | あり (前年度実績) 年2回 計 4.00月分 又は 万円 ~ 万円 |
|---------|---------------------------------------|

| | |
|-------|--|
| 加入保険等 | 雇用 労災 健康 厚生 財形 退職金共済 退職金制度 あり (勤続 3年以上) |
|-------|--|

| | |
|------|---|
| 就業時間 | (1) 08:25 ~ 17:05 (2) ~ (3) ~ 又は ~ の間の 時間 時間外あり 月平均 30時間 休憩時間 50分 |
|------|---|

| | |
|-----|--|
| 休日等 | 休日 土日他 週休二日制 毎週 6ヶ月経過後の年次有給休暇日数 10日 ・GW、夏季、年末年始 ・その他会社カレンダーによる |
|-----|--|

求人条件特記事項

*賃金形態について
・試用期間: 日給 (9,615円 ~ 16,009円)
・試用期間後から入社1年目まで: 日給月給
・入社1年後 (出勤率95%以上): 月給 となります

4 会社の情報

| | | | |
|------|--|----------|-------------|
| 従業員数 | 企業全体 167人 就業場所 162人 (うち女性 14人) (うちパート 0人) | 創業 昭和29年 | 資本金 4,000万円 |
| 労働組合 | あり | | |

事業内容 油圧機器 (油圧シリンダ・油圧ジャッキ・ピストン式アキュムレータ・免震・制振用オイルダンパー等) その他油圧応用機器の設計、製作、販売。

会社の特長 当社の建設・土木機械・産業車輛・産業機械用油圧シリンダ、免震制振オイルダンパーは国内外で高い評価を得ている。特に、長尺シリンダ製作技術は、トップクラスです。

| | | | |
|------|---------------|------|---------------|
| 代表者名 | 代表取締役社長 鈴木 信吉 | 法人番号 | 8040001017271 |
|------|---------------|------|---------------|

定年制あり 一律 60歳 勤務延長なし 再雇用あり 65歳まで

| | | |
|--------|-----------------|-------|
| 入居可能住宅 | 単身用あり =世帯用あり | 独身男子寮 |
|--------|-----------------|-------|

| | |
|----------|----|
| 利用可能託児施設 | なし |
|----------|----|

| | | | | | |
|----------|----|----------|----|----------|----|
| 育児休業取得実績 | あり | 介護休業取得実績 | なし | 看護休暇取得実績 | なし |
|----------|----|----------|----|----------|----|

| | | | |
|-------|------|------|----|
| 年間休日数 | 117日 | 就業規則 | あり |
|-------|------|------|----|

5 選考等

| | | | | | |
|------|----|------|--------------|---|----|
| 採用人数 | 1人 | 選考方法 | 面接 書類選考 筆記試験 | 日 | 随時 |
|------|----|------|--------------|---|----|

| | | | | | |
|------|--------------------|------------|----------|---|--|
| 応募書類 | ハローワーク紹介状 職務経歴書 | 履歴書 (写真貼付) | 求職者用 履歴書 | 時 | |
|------|--------------------|------------|----------|---|--|

| | |
|------|------------------|
| 選考結果 | 7日後 通知方法 電話 Eメール |
|------|------------------|

| | | | |
|------|----|------|--------------|
| 試用期間 | あり | 労働条件 | 3~6ヶ月、賃金: 日給 |
| | | 変更あり | (求人特記事項欄参照) |

事前に履歴書、職務経歴書、紹介状を郵送してください (*メールアドレスの記載をお願いいたします。)
書類選考後、面接日をご連絡いたします。

*面接時に会社見学が可能です。

求人番号



08030 - 6029391

受付年月日 令和元年9月2日

求人票 (フルタイム)

紹介期限日 令和元年11月30日

事業所番号 (静)



0803 - 982 - 7

就業地住所

茨城県筑西市

職業分類 271-01

産業分類 253
一般産業用機械・装置製造

1 求人事業所名

事業所名 コウヨウセイキ カブシキガイシャ
光陽精機 株式会社

〒300-4515
茨城県筑西市倉持422

ホームページ <http://www.koyo-sk.co.jp/>
Eメール soumu@koyo-sk.co.jp

就業場所 事業所所在地に同じ 転勤の可能性なし
〒300-4515
茨城県筑西市倉持422

2 仕事の内容等

職種 品質保証 / つくば工場

仕事の内容 * 社内で生産した油圧製品や、社外加工を行った部品の検査業務や国内最大級サーボ型ダンパー試験機を使った性能検査を行っていただきます。
・製品検査(油圧製品、外注加工部品)
・品質管理改善活動
・外注会社の監査や技術指導

応募の際は、必ずハローワークの紹介状の交付を受けてください。

| | | | |
|----------|-----------|--------|----------------|
| 雇用形態 | 正社員 | 雇用期間 | 雇用期間の定めなし |
| 学歴 | 不問 | 必要な経験等 | 不問 品質管理業務経験者優遇 |
| 必要な免許・資格 | 普通自動車運転免許 | | |
| 年齢 | 不問 | | |

公開希望 求人情報を提供
公開区分 B10 A10 Z54
識別欄

3 労働条件等

賃金 (税込) a + b 200,000円 ~ 333,000円

a 基本給 (月額換算・月平均労働日数 20.8日)
200,000円 ~ 333,000円

b 定額的に支払われる手当
手当 円 ~ 円

c その他の手当等付記事項
住宅手当: 4,000円
扶養手当:
配偶者: 12,000円
子: 6,000円/人
子以外1人目: 4,900円
子以外2人目: 2,300円/人

賃金形態 月給 円 ~ 円
その他の場合

賃金締切日 毎月 15日 賃金支払日 毎月 25日 (当月払い)

通勤手当 実費 (上限あり) マイカー通勤 駐車場あり
毎月 50,716円まで 可 自己負担なし

昇給 (実績) あり (ベースアップ込みの前年度実績 月あたり)
5,390円 ~ 円/月 又は % ~ %

賞与 (実績) あり (前年度実績)
年2回 計 4.00月分 又は 万円 ~ 万円

加入保険等 雇用 労災 公災 健康 厚生 財形
退職金共済 退職金制度 あり (勤続 3年以上)

就業時間に関する特記事項
(1) 08:25 ~ 17:05
(2) ~
(3) ~
又は ~ の間の 時間
時間外あり 月平均 30時間 休憩時間 50分

休日等 休日 土日他
週休二日制 毎週
6ヶ月経過後の年次有給休暇日数 10日
その他の場合 年末年始、GW、夏季
その他会社カレンダーによる

求人条件特記事項 * 賃金形態について
・試用期間: 日給 (9,615円 ~ 16,009円)
・試用期間後から入社1年目迄: 日給月給
・入社1年後 (出勤率95%以上): 月給となります。

4 会社の情報

| | | |
|----------|--|----------------------------|
| 従業員数 | 企業全体 165人 就業場所 159人 (うち女性 13人) (うちパート 0人) | 創業 昭和29年 |
| 事業内容 | 油圧機器 (油圧シリンダ・油圧ジャッキ・ピストン式アキュムレータ・免震・制振用オイルダンパー等) その他油圧応用機器の設計、製作、販売。 | 資本金 4,000万円 |
| 会社の特長 | 当社の建設・土木機械・産業車輛・産業機械用油圧シリンダ、免震制振オイルダンパーは国内外で高い評価を得ている。特に、長尺シリンダ製作技術は、トップクラスです。 | |
| 代表者名 | 代表取締役社長 鈴木 信吉 | 法人番号 8040001017271 |
| 定年制 | あり 一律 60歳 | 勤務延長なし 再雇用あり 65歳まで |
| 入居可能住宅 | 単身用あり =世帯用あり | 独身男子寮 |
| 利用可能託児施設 | なし | |
| 育児休業取得実績 | あり | 介護休業取得実績 なし 看護休暇取得実績 なし |
| 年間休日数 | 117日 | 就業規則 あり |

5 選考等

| | | | | | |
|------|---------------------|------------|--------------|---|----|
| 採用人数 | 1人 | 選考方法 | 面接 書類選考 筆記試験 | 日 | 随時 |
| 応募書類 | ハローワーク紹介状 職務経歴書 | 履歴書 (写真貼付) | 求職者用 | 時 | |
| 選考結果 | 7日後 通知方法 電話 Eメール | | | | |

試用期間 あり 労働条件 3~6ヶ月 賃金;日給
変更あり (求人特記事項欄参照)

備考 * 事前に履歴書、職務経歴書、紹介状を郵送して下さい。
(メールアドレスの記載をお願いします。)
書類選考後、面接日をご連絡いたします。
* 面接時に職場見学が可能です。
【ハローワークからのお知らせ】
求人票は雇用契約ではありません。採用に関しては、必ず労働条件通知書を交わし、賃金等の条件面の確認をしてください (労働基準法第15条第1項に基づく)



求人番号
08030-5373191

受付年月日 令和元年8月1日

紹介期限日 令和元年10月31日



事業所番号 (静)
0803-982-7

就業地住所
茨城県筑西市

職業分類 528-03
産業分類 253
一般産業用機械・装置製造

求人票 (フルタイム)

| | | | | |
|---------------------|---------|-----|-----|-----|
| 公開希望 公開区分 識別欄 | 求人情報を提供 | B10 | A10 | Z54 |
|---------------------|---------|-----|-----|-----|

3 労働条件等

| | | |
|---------|---|---|
| 賃金 (税込) | a + b 173,000円 ~ 300,000円 | |
| | a 基本給 (月額換算・月平均労働日数 20.8日) 173,000円 ~ 300,000円 | c その他の手当等付記事項 |
| | b 定額的に支払われる手当 | 住宅手当 4,000円 扶養手当 配偶者 12,000円 子 6,000円/1人 子以外1人目 4,900円 2人目 2,300円/人 |
| 賃金形態 | 月給 | 円 ~ 円 |
| 賃金締切日 | 毎月 15日 | 賃金支払日 毎月 25日 (当月払い) |
| 通勤手当 | 実費 (上限あり) 毎月 50,716円まで | マイカー通勤 可 駐車場あり 自己負担なし |
| 昇給 (実績) | あり (ベースアップ込みの前年度実績 月あたり) 5,390円 ~ 円/月 又は % ~ % | |
| 賞与 (実績) | あり (前年度実績) 年2回 計 4.00月分 又は 万円 ~ 万円 | |
| 加入保険等 | 雇用 労災 公災 健康 厚生 財形 退職金共済 退職金制度 あり (勤続 3年以上) | |

| | | |
|---------|---|--------------------------|
| 賃金形態 | 月給 | 円 ~ 円 |
| 賃金締切日 | 毎月 15日 | 賃金支払日 毎月 25日 (当月払い) |
| 通勤手当 | 実費 (上限あり) 毎月 50,716円まで | マイカー通勤 可 駐車場あり 自己負担なし |
| 昇給 (実績) | あり (ベースアップ込みの前年度実績 月あたり) 5,390円 ~ 円/月 又は % ~ % | |
| 賞与 (実績) | あり (前年度実績) 年2回 計 4.00月分 又は 万円 ~ 万円 | |
| 加入保険等 | 雇用 労災 公災 健康 厚生 財形 退職金共済 退職金制度 あり (勤続 3年以上) | |

| | |
|------|--|
| 就業時間 | (1) 08:25 ~ 17:05 (2) ~ (3) ~ 又は ~ の間の 時間 時間外 あり 月平均 35時間 休憩時間 50分 |
|------|--|

| | |
|-----|--|
| 休日等 | 休日 土日他 週休二日制 毎週 6ヶ月経過後の年次有給休暇日数 10日 その他の場合 ・年末年始、GW、夏季 ・その他会社カレンダーによる |
|-----|--|

| | |
|----------|--|
| 求人条件特記事項 | *賃金形態について ・試用期間：日給 ・試用期間後～入社1年目まで：日給月給 ・入社1年後 (出勤率95%以上)：月給となります *12:00~12:40、10:00~10:05 14:55~15:00までの電話連絡：不可 |
|----------|--|

1 求人事業所名

| | |
|------|---|
| 事業所名 | コヨウセイキ カブシキガイシャ 光陽精機 株式会社 |
| 所在地 | 〒300-4515 茨城県筑西市倉持422 ホームページ http://www.koyo-sk.co.jp/ Eメール soumu@koyo-sk.co.jp |

| | |
|------|--|
| 就業場所 | 事業所所在地に同じ 転勤の可能性なし 〒300-4515 茨城県筑西市倉持422 ()下車徒歩 ()分 |
|------|--|

2 仕事の内容等

| | |
|----|---------------------------|
| 職種 | 機械加工 (NC・MCオペレータ) / つくば工場 |
|----|---------------------------|

| | |
|-------|--|
| 仕事の内容 | ・油圧シリンダ部品のNC・MC加工。 ・測定器具 (ノギス、マイクロメーター) の取扱いの出来る方。 ・全長最大3,000mm、重量最大500Kg。 *クレーン特別教育 (5t未満)、玉掛け等の有資格者は歓迎します。 応募の際は、必ずハローワーク紹介状の交付を受けて下さい。 急 募 求 人 |
|-------|--|

| | | | |
|----------|---------------|--------|---|
| 雇用形態 | 正社員 | 雇用期間 | 雇用期間の定めなし |
| 学歴 | 高卒以上 | 必要な経験等 | 機械加工経験者 |
| 必要な免許・資格 | 普通自動車免許 (通勤用) | 年齢 | 35歳以下 年齢制限の理由 (省令3号のイ) 長期勤続によるキャリア形成を図る観点から35歳以下の方を募集します |

4 会社の情報

| | | | |
|----------|--|----------|---------------|
| 従業員数 | 企業全体 167人 就業場所 162人 (うち女性 14人) (うちパート 0人) | 創業 | 昭和29年 |
| 事業内容 | 油圧機器 (油圧シリンダ・油圧ジャッキ・ピストン式アキュムレーター・免震・制振用オイルダンパー等) その他油圧応用機器の設計、製作、販売。 | 資本金 | 4,000万円 |
| 会社の特長 | 当社の建設・土木機械・産業車輛・産業機械用油圧シリンダ、免震制振オイルダンパーは国内外で高い評価を得ている。特に、長尺シリンダ製作技術は、トップクラスです。 | 労働組合 | あり |
| 代表者名 | 代表取締役社長 鈴木 信吉 | 法人番号 | 8040001017271 |
| 定年制 | あり 一律 60歳 | 勤務延長 | なし |
| 入居可能住宅 | 単身用 あり =世帯用あり | 再雇用 | あり 65歳まで |
| 利用可能託児施設 | なし | 男子寮のみ | |
| 育児休業取得実績 | あり | 介護休業取得実績 | なし |
| 看護休暇取得実績 | なし | 年間休日数 | 117日 |
| 就業規則 | あり | | |

5 選考等

| | | | | | |
|------|--------------------|------------|-----------------------|---|------|
| 採用人数 | 2人 | 選考方法 | 面接 書類選考 筆記試験 備考欄参照 | 日 | その他 |
| 応募書類 | ハローワーク紹介状 職務経歴書 | 履歴書 (写真貼付) | 求人者の責任にて廃棄 | 時 | 後日連絡 |
| 選考結果 | 7日後 通知方法 電話 | | | | |

| | | | |
|------|----|------|--|
| 試用期間 | あり | 労働条件 | 3~6ヶ月 賃金：日給 8,337円 変更あり ~14,457円 |
|------|----|------|--|

| | |
|----|---|
| 備考 | *事前に履歴書、紹介状を郵送してください (メールアドレスの記載をお願いいたします) 書類選考後面接日をご連絡いたします。 *面接時に会社見学が可能です。 【ハローワークからのお知らせ】 求人票は雇用契約書ではありません。採用に際しては、必ず労働条件通知書を交わし、賃金等の条件面の確認をしてください。(労働基準法第15条第1項に基づく) |
|----|---|

求人番号



08030 - 6645491

受付年月日 令和元年10月1日

紹介期限日 令和元年12月31日

事業所番号 (静)

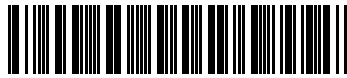

0803 - 982 - 7

就業地住所

茨城県筑西市

職業分類 109-99

産業分類 253 一般産業用機械・装置製造

求人票 (フルタイム)

| | | | |
|------|---------|-----|-----|
| 公開希望 | 求人情報を提供 | | |
| 公開区分 | B10 | A10 | |
| 識別欄 | | A10 | Z54 |

地方自治体、民間人材ビジネス共に可

3 労働条件等

| | | | |
|------|---|--|--|
| 賃金 | a + b 200,000円 ~ 300,000円 | | |
| (税込) | a 基本給 (月額換算・月平均労働日数 20.8日) 200,000円 ~ 300,000円 | | |
| | b 定額的に支払われる手当 | c その他の手当等付記事項 | |
| | 手当 円 ~ 円 | 役付手当: 0 ~ 86,000円 住宅手当: 4,000円 扶養手当 配偶者: 12,000円 子: 6,000円/1人 子以外1人目: 4,900円/1人 2人目: 2,300円/1人 | |

| | | |
|------|--------|-------|
| 賃金形態 | 月給 | 円 ~ 円 |
| | その他の場合 | |

| | | | |
|-------|--------|-------|---------------|
| 賃金締切日 | 毎月 15日 | 賃金支払日 | 毎月 25日 (当月払い) |
|-------|--------|-------|---------------|

| | | | | | |
|------|------------------------|--------|---|-------|--------|
| 通勤手当 | 実費 (上限あり) 毎月 50,716円まで | マイカー通勤 | 可 | 駐車場あり | 自己負担なし |
|------|------------------------|--------|---|-------|--------|

| | | | | | |
|---------|----|-----------------------|--------------|----|-------|
| 昇給 (実績) | あり | (ベースアップ込みの前年度実績 月あたり) | 5,390円 ~ 円/月 | 又は | % ~ % |
|---------|----|-----------------------|--------------|----|-------|

| | | | | | |
|---------|----|---------|---------------|----|---------|
| 賞与 (実績) | あり | (前年度実績) | 年 2回 計 4.00月分 | 又は | 万円 ~ 万円 |
|---------|----|---------|---------------|----|---------|

| | |
|-------|--|
| 加入保険等 | 雇用 労災 公災 健康 厚生 財形 退職金共済 退職金制度 あり (勤続 3年以上) |
|-------|--|

| | | |
|-------|---------------------|----------|
| 就業時間 | 就業時間に関する特記事項 | |
| (1) | 08:25 ~ 17:05 | |
| (2) | ~ | |
| (3) | ~ | |
| 又は | ~ | の間の 時間 |
| 時間外あり | 月平均 20時間 | 休憩時間 50分 |

| | | |
|-----|-----------------|----------------------------|
| 休日等 | 休日 土日他 | その他の場合 |
| | 週休二日制 毎週 | ・会社カレンダーによる ・年末年始、GW、夏季 |
| | 6ヶ月経過後の年次有給休暇日数 | 10日 |

| | |
|----------|---|
| 求人条件特記事項 | *賃金形態について ・試用期間: 日給 (9,615円 ~ 14,423円) ・試用期間後から入社1年目迄: 日給月給 ・入社1年後 (出勤率95%以上): 月給となります |
| | *12:00 ~ 12:40、10:00 ~ 10:05 14:55 ~ 15:00までの電話連絡: 不可 |

1 求人事業所名

| | |
|--------|---|
| 事業所名 | コウヨウセイキ カブシキガイシャ 光陽精機 株式会社 |
| 所在地 | 〒300-4515 茨城県筑西市倉持422 |
| ホームページ | http://www.koyo-sk.co.jp/ |
| Eメール | soumu@koyo-sk.co.jp |

| | |
|------|--|
| 就業場所 | 事業所所在地に同じ 転勤の可能性なし 〒300-4515 茨城県筑西市倉持422 ()下車徒歩 ()分 |
|------|--|

2 仕事の内容等

| | |
|----|--------------|
| 職種 | 社内SE / つくば工場 |
|----|--------------|

| | |
|-------|---|
| 仕事の内容 | *工場内のシステムやネットワークの運用保守、ヘルプデスクをメンバーと協力して行います。 *Windowsサーバ (情報系 / 生産管理)、有線・無線LAN、Windows PC保守、ヘルプデスク、集計業務、ベンダー調整、システム導入検討や構築、総務に関連する業務など。 *上記業務の担当者またはリーダーを募集します。上記業務一部未経験でも可。日常業務を通じた教育訓練や外部研修等で学習していただけます。応募の際は、必ずハローワークの紹介状の交付を受けてください。 |
|-------|---|

| | | | |
|------|-----|------|-----------|
| 雇用形態 | 正社員 | 雇用期間 | 雇用期間の定めなし |
|------|-----|------|-----------|

| | |
|----|----|
| 学歴 | 不問 |
|----|----|

| | |
|--------|--------------|
| 必要な経験等 | ITでの実務経験2年以上 |
|--------|--------------|

| | |
|----------|-----------------|
| 必要な免許・資格 | 普通自動車免許 (AT限定可) |
|----------|-----------------|

| | |
|----|---|
| 年齢 | 59歳以下 年齢制限の理由 定年年齢が60歳のため、59歳以下の方を募集します。(省令1号) |
|----|---|

4 会社の情報

| | | | |
|------|--|------|---------|
| 従業員数 | 企業全体 167人 就業場所 162人 (うち女性 14人) (うちパート 0人) | 創業 | 昭和29年 |
| | | 資本金 | 4,000万円 |
| | | 労働組合 | あり |

| | |
|------|--|
| 事業内容 | 油圧機器 (油圧シリンダ・油圧ジャッキ・ピストン式アキュムレータ・免震・制振用オイルダンパー等) その他油圧応用機器の設計、製作、販売。 |
|------|--|

| | |
|-------|--|
| 会社の特長 | 当社の建設・土木機械・産業車輛・産業機械用油圧シリンダ、免震制振オイルダンパーは国内外で高い評価を得ている。特に、長尺シリンダ製作技術は、トップクラスです。 |
|-------|--|

| | | | |
|------|---------------|------|---------------|
| 代表者名 | 代表取締役社長 鈴木 信吉 | 法人番号 | 8040001017271 |
|------|---------------|------|---------------|

| | | | |
|-----|-----------|------|----------|
| 定年制 | あり 一律 60歳 | 勤務延長 | なし |
| | | 再雇用 | あり 65歳まで |

| | | |
|--------|------------------|-------|
| 入居可能住宅 | 単身用 あり =世帯用あり | 男子寮のみ |
|--------|------------------|-------|

| | |
|----------|----|
| 利用可能託児施設 | なし |
|----------|----|

| | | | | | |
|----------|----|----------|----|----------|----|
| 育児休業取得実績 | あり | 介護休業取得実績 | なし | 看護休暇取得実績 | なし |
|----------|----|----------|----|----------|----|

| | | | |
|-------|------|------|----|
| 年間休日数 | 117日 | 就業規則 | あり |
|-------|------|------|----|

5 選考等

| | | | | |
|------|----|------|--------------|-----|
| 採用人数 | 1人 | 選考方法 | 面接 書類選考 筆記試験 | その他 |
|------|----|------|--------------|-----|

| | | | | |
|------|--------------------|------------|-----------|---------|
| 応募書類 | ハローワーク紹介状 職務経歴書 | 履歴書 (写真貼付) | 求人の責任にて廃棄 | 後日面接日連絡 |
|------|--------------------|------------|-----------|---------|

| | |
|------|-------------|
| 選考結果 | 7日後 通知方法 電話 |
|------|-------------|

| | | | |
|------|----|------|-------------------------------------|
| 試用期間 | あり | 労働条件 | 3~6ヶ月 賃金: 日給 変更あり (求人特記事項欄参照) |
|------|----|------|-------------------------------------|

| | |
|----|--|
| 備考 | *事前に履歴書、職務経歴書、紹介状を郵送して下さい。 (メールアドレスの記載をお願いいたします) 書類選考後面接日をご連絡いたします。 *面接時に会社見学が可能です。 【ハローワークからのお知らせ】 求人票は雇用契約書ではありません。採用に際しては、必ず労働条件通知書を交わし、賃金等の条件面の確認をしてください。(労働基準法第15条第1項に基づく) |
|----|--|

求人番号



08030 - 6644991

受付年月日 令和元年10月1日

紹介期限日 令和元年12月31日

求人票 (フルタイム)

事業所番号 (静)

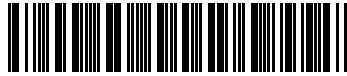

0803 - 982 - 7

就業地住所

茨城県筑西市

職業分類 073-01

産業分類 253

一般産業用機械・装置製造

1 求人事業所名

コヨウセイキ カブシキガイシャ
光陽精機 株式会社

〒300-4515
茨城県筑西市倉持422

ホームページ <http://www.koyo-sk.co.jp/>
Eメール soumu@koyo-sk.co.jp

事業所所在地と同じ 転勤の可能性なし
〒300-4515
茨城県筑西市倉持422
()下車徒歩()分

2 仕事の内容等

職種 設計、開発/つくば工場

* 建機、産業機械向け油圧シリンダ及び建築物に使用される免制震用オイルダンパーの設計、又はそれに関わる試験開発等を行っていただきます。
* 営業担当とチームを組み、お客様のニーズに寄り添った製品の図面を作成します。一点一点オーダーメイドの製品を、高性能はそのままに、かつコストダウンを図りながらお客様にVE提案ができる大切なお仕事です。

これまで油圧技術に携わった経験がなくても、分からない点は上司や同僚と協力しながら仕事を進めることができます。

雇用形態 正社員
雇用期間 雇用期間の定めなし

学歴 履修科目 機械工系の大卒相当

必要な経験等 不問

必要な免許・資格 普通自動車免許(通勤)

年齢 不問

公開希望 公開区分 識別欄
B10 A10 Z54

3 労働条件等

賃金 (税込) a + b 200,000円 ~ 333,000円
a 基本給 (月額換算・月平均労働日数 20.8日)
200,000円 ~ 333,000円
b 定額的に支払われる手当
手当 円 ~ 円
c その他の手当等付記事項
住宅手当 : 4000円
扶養手当
配偶者 12000円
子 6000円/人
子以外1人目 4900円
2人目以降 2300円/人

賃金形態 月給 円 ~ 円
その他の場合

賃金締切日 毎月 15日 賃金支払日 毎月 25日 (当月払い)

通勤手当 実費(上限あり) マイカー通勤 駐車場あり
毎月 50,716円まで 可 自己負担なし

昇給(実績) あり (ベースアップ込みの前年度実績 月あたり)
5,390円 ~ 円/月 又は % ~ %

賞与(実績) あり (前年度実績)
年2回 計 4.00月分 又は 万円 ~ 万円

加入保険等 雇用 労災 健康 厚生 財形
退職金共済 退職金制度 あり (勤続 3年以上)

就業時間に関する特記事項
(1) 08:25 ~ 17:05
(2) ~
(3) ~
又は ~ の間の 時間
時間外あり 月平均 20時間 休憩時間 50分

休日等 休日 土日他
週休二日制 毎週
6ヶ月経過後の年次有給休暇日数 10日
その他の場合 年末年始、GW、夏季休暇
会社カレンダーによる

求人条件特記事項
賃金形態について
試用期間.....日給(9,638円~16,048円)
試用期間後から入社1年目迄.....日給月給
入社1年後(出勤率95%以上).....月給となります。

* 12:00~12:40、10:00~10:05
14:55~15:00までの電話連絡:不可

4 会社の情報

従業員数 企業全体 167人 創業 昭和29年
就業場所 162人 資本金 4,000万円
(うち女性 14人)
(うちパート 0人) 労働組合 あり

事業内容 油圧機器(油圧シリンダ・油圧ジャッキ・ピストン式アキュムレータ・免震・制振用オイルダンパー等)その他油圧応用機器の設計、製作、販売。

会社の特長 当社の建設・土木機械・産業車輛・産業機械用油圧シリンダ、免震制震オイルダンパーは国内外で高い評価を得ている。特に、長尺シリンダ製作技術は、トップクラスです。

代表者名 代表取締役社長 鈴木 信吉 法人番号 8040001017271

定年制あり 一律 60歳 勤務延長なし
再雇用あり 65歳まで

入居可能住宅 単身用あり
=世帯用あり

利用可能託児施設 なし

育児休業取得実績 あり 介護休業取得実績 なし 看護休暇取得実績 なし

年間休日数 117日 就業規則 あり

5 選考等

採用人数 1人 通勤 1人 選考方法 面接 書類選考 筆記試験 日 その他

応募書類 Hローワーク紹介状 履歴書(写真貼付) 後日連絡
職務経歴書 求人者の責任にて廃棄

選考結果 7日後 通知方法 電話

試用期間 あり 労働条件 3~6か月
変更あり 日給(求人特記事項参照)

備考 * 事前に履歴書、職務経歴書、紹介状を郵送して下さい。
(メールアドレスの記載をお願いいたします。)
書類選考後面接日をご連絡いたします。
面接時に会社見学が可能です。
【ハローワークからのお知らせ】
求人票は雇用契約書ではありません。採用に際しては、必ず労働条件通知書を交わし、賃金等の条件面の確認をして下さい。(労働基準法第15条第1項に基づく)



受付年月日 令和元年9月2日 紹介期限日 令和元年11月30日

求人票 (フルタイム)



就業地住所 茨城県筑西市 職業分類 537-01 産業分類 253 一般産業用機械・装置製造

1 求人事業所名

光陽精機 株式会社

〒300-4515 茨城県筑西市倉持422

ホームページ <http://www.koyo-sk.co.jp/>
Eメール soumu@koyo-sk.co.jp

就業場所 ()下車徒歩()分
事業所所在地に同じ 転勤の可能性なし
〒300-4515 茨城県筑西市倉持422

2 仕事の内容等

職種 溶接工 / つくば工場

・油圧シリンダー(50パイ~400パイ)のロッドクレビス・ヘッドクレビス配管エルボ等の溶接。
・CO2半自動溶接、アーク溶接による溶接作業。
*JIS A-2F・SA-2F等の有資格者は歓迎します。
応募の際は、必ずハローワーク紹介状の交付を受けて下さい。
急募求人

雇用形態 正社員 雇用期間 雇用期間の定めなし

学歴 高卒以上

必要な経験等 不問

必要な免許・資格 普通自動車免許(通勤用)

年齢 35歳以下 年齢制限の理由 長期勤続によるキャリア形成を図る観点から35歳以下の方を募集します

公開希望 公開区分 識別欄 B10 A10 Z54

3 労働条件等

賃金(税込) a+b 200,000円 ~ 333,000円
a 基本給(月額換算・月平均労働日数 20.8日) 200,000円 ~ 333,000円
b 定額的に支払われる手当
手当 円 ~ 円
c その他の手当等付記事項
住宅手当 4,000円
扶養手当 配偶者 12,000円
子 6,000円/1人
子以外1人目 4,900円
2人目 2,300円/人

賃金形態 月給 円 ~ 円
その他の場合

賃金締切日 毎月 15日 賃金支払日 毎月 25日(当月払い)

通勤手当 実費(上限あり) マイカー通勤 可 駐車場あり 自己負担なし
毎月 50,716円まで

昇給(実績) あり (ベースアップ込みの前年度実績 月あたり) 5,390円 ~ 円/月 又は % ~ %

賞与(実績) あり (前年度実績) 年2回 計 4.00月分 又は 万円 ~ 万円

加入保険等 雇用 労災 健康 厚生 財形 退職金共済 退職金制度あり(勤続3年以上)

就業時間に関する特記事項
(1) 08:25 ~ 17:05
(2) ~
(3) ~
又は ~ の間の 時間
時間外あり 月平均 20時間 休憩時間 50分

休日等 休日 土日他 週休二日制 毎週 6ヶ月経過後の年次有給休暇日数 10日
その他の場合 年末年始、GW、夏季会社カレンダーによる

求人条件特記事項
*賃金形態について
・試用期間:日給
・試用期間後~入社1年目まで:日給月給
・入社1年後(出勤率95%以上):月給
*12:00~12:40、10:00~10:05 14:55~15:00までの電話連絡:不可

4 会社の情報
従業員数 企業全体 167人 創業 昭和29年
就業場所 162人 資本金 4,000万円
(うち女性 14人)
(うちパート 0人) 労働組合 あり

事業内容 油圧機器(油圧シリンダー・油圧ジャッキ・ピストン式アキュムレーター・免震・制振用オイルダンパー等)その他油圧応用機器の設計、製作、販売。
会社の特長 当社の建設・土木機械・産業車輛・産業機械用油圧シリンダー、免震制振オイルダンパーは国内外で高い評価を得ている。特に、長尺シリンダー製作技術は、トップクラスです。

代表者名 代表取締役社長 鈴木 信吉 法人番号 8040001017271

定年制あり 一律 60歳 勤務延長なし 再雇用あり 65歳まで

入居可能住宅 単身用あり 男子寮のみ
=世帯用あり

利用可能託児施設 なし

育児休業取得実績 あり 介護休業取得実績 なし 看護休暇取得実績 なし

年間休日数 117日 就業規則 あり

5 選考等

採用人数 1人 通勤方法 面接書類選考 筆記試験 備考欄参照 日 その他

応募書類 ハローワーク紹介状 履歴書(写真貼付) 後日連絡
職務経歴書 求人者の責任にて廃棄 時

選考結果 7日後 通知方法 電話

試用期間 あり 労働条件 3~6ヶ月 賃金:日給 9,638円 変更あり ~16,048円

備考 *応募書類を郵送してください。書類選考後面接日をご連絡いたします。(メールアドレスの記載をお願いいたします)
*面接時に会社見学が可能です。
【ハローワークからのお知らせ】
求人票は雇用契約書ではありません。採用に際しては、必ず労働条件通知書を交わし、賃金等の条件面の確認をしてください。(労働基準法第15条第1項に基づく)

求人番号

受付年月日 令和元年9月2日

紹介期限日 令和元年11月30日

事業所番号



08030 - 6030791

求人票 (フルタイム)

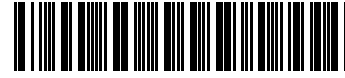

0803 - 982-7

事業所名

コウヨウセイキ カブシキガイシャ

光陽精機 株式会社

就業場所までの地図 (もより駅・バス停からの道順)

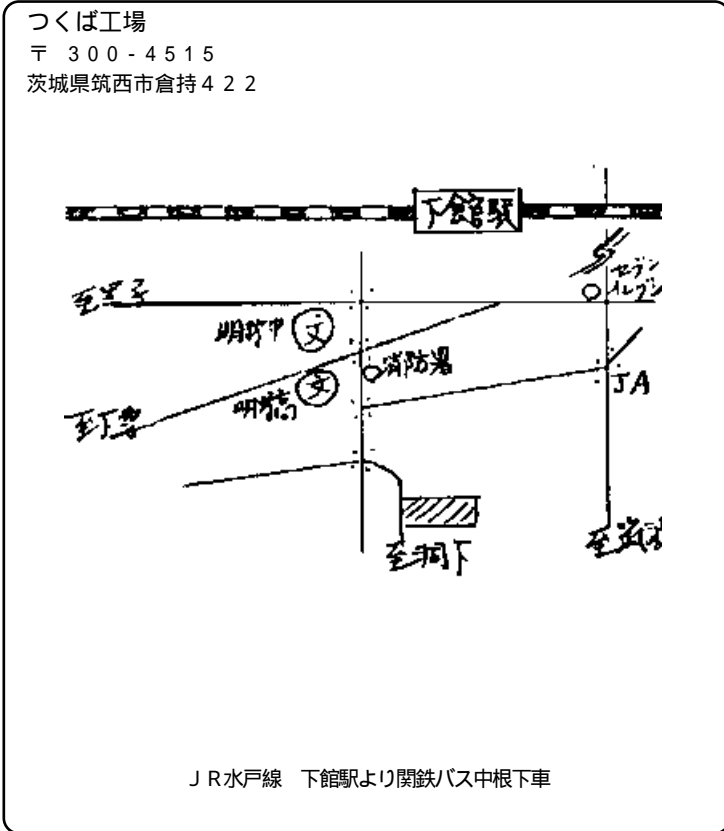

選考場所までの地図 (もより駅・バス停からの道順)

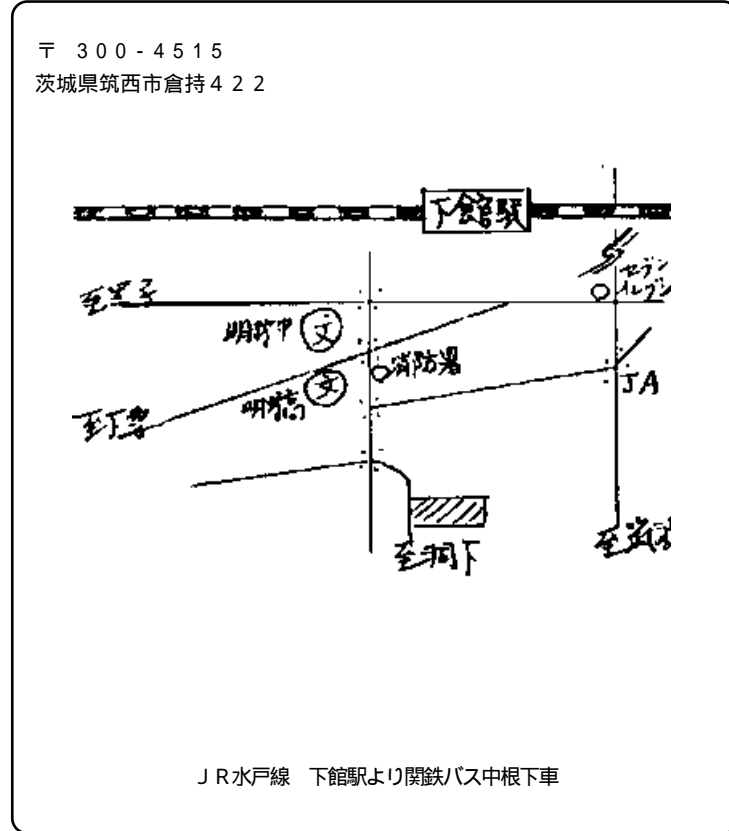

担当者

課係名 / 役職名

総務課 課長

内線

TEL

0296-52-1311

氏名

こばやし まさひろ

小林 将宏

FAX

0296-52-0236

Eメール

soumu@koyo-sk.co.jp

求人条件に関する注意事項

- ・ハローワークより：求人票は雇用契約書ではありません。採用時には必ず、書面により労働条件の明示を受けてください。
- ・加入保険、定年、有給休暇日数につきましては、雇用条件により適用されない場合があります。

求人番号



08040-20610591

受付年月日 令和元年10月11日 紹介期限日 令和元年12月31日

求人票 (フルタイム)

| | | |
|---------|-----|-----|
| 求人情報を提供 | | |
| 公開希望 | A04 | A05 |
| 公開区分 | | Z54 |
| 識別欄 | | |

3 労働条件等

事業所番号 (静)(組)

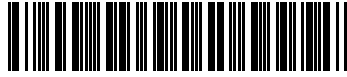

0804-200387-7

地方自治体 民間人材ビジネス共に不可

就業地住所

茨城県稲敷郡阿見町

職業分類 621-01

産業分類 165 医薬品製造業

4 会社の情報

| | | | |
|----------|---|----------|---------------|
| 従業員数 | 企業全体 2,717人 就業場所 504人 (うち女性 135人) (うちパート 人) | 創業 | 明治 26 年 |
| 事業内容 | 医療品(漢方製剤・生薬製剤他)の製造 | 資本金 | 194億8,700万円 |
| 会社の特長 | ツムラは「自然と健康を科学する」という経営理念のもと、漢方薬のリーディングカンパニーとして、日本のみならず世界の人々の健康と医療に貢献するグローバル企業を目指しています。 | 労働組合 | あり |
| 代表者名 | 代表取締役社長 加藤 照和 | 法人番号 | 1010401069161 |
| 定年制 | あり 一律 60歳 | 勤務延長 | なし |
| 入居可能住宅 | =単身用あり =世帯用あり | 再雇用 | あり 65歳まで |
| 利用可能託児施設 | なし | | |
| 育児休業取得実績 | あり | 介護休業取得実績 | あり |
| | | 看護休暇取得実績 | あり |
| 年間休日数 | 131日 | 就業規則 | あり |

1 求人事業所名

| |
|------------------------------|
| カブシキガイシャ ツムラ イバラキコウジョウ |
| 株式会社ツムラ 茨城工場 |
| 〒300-1192 茨城県稲敷郡阿見町吉原3586 |
| ホームページ [] |
| Eメール [] |
| 事業所所在地と同じ 転勤の可能性なし |
| 〒 |

2 仕事の内容等

| | |
|-------|---|
| 職種 | 医療用漢方製剤 製造ライン補助業務 |
| 仕事の内容 | *クリーンルーム内(無塵衣及び作業によっては保護具着用)での漢方製剤製造補助作業や、各種活動への参加 [製造ラインでの作業] 部品洗浄、簡易リフトを使用しての原料資材入出庫作業・生産設備のオペレーター補助作業・生産部品在庫管理等 *連続勤務及び3交替勤務(夜勤含む)に対応出来る方 |

| | | | |
|----------|----------------------------|------|--------------------------------------|
| 雇用形態 | 正社員以外 契約社員 | 雇用期間 | 雇用期間の定めあり 6ヶ月 契約更新の可能性あり(条件あり) |
| 学歴 | 不問 | | |
| 履修科目 | | | |
| 必要な経験等 | 不問 製造業の経験があれば尚可 | | |
| 必要な免許・資格 | 普通自動車免許(AT可) | | |
| 年齢 | 18歳以上 年齢制限の理由 (省令2号) | | 「労基法第61条(満18歳に満たない者の深夜業の原則禁止)」 |

| | |
|---------------------|--|
| 賃金(税込) | a + b 163,215円 ~ 163,215円 |
| a 基本給(月額換算・月平均労働日数) | 19.5日 163,215円 ~ 163,215円 |
| b 定額的に支払われる手当 | 手当 円~円 手当 円~円 手当 円~円 手当 円~円 |
| c その他の手当等付記事項 | ・通勤手当 ・交替勤務手当 ・皆勤精勤手当 ・職能手当 ・連続勤務手当 2部2400円/3部3000円 賃金表示=日給×月平均労働日数(19.5日) |

| | | | |
|--------|--|-------|--------------|
| 賃金形態 | 日給 8,370円 ~ 8,370円 | | |
| 賃金締切日 | 末日 | 賃金支払日 | 毎月 15日(翌月払い) |
| 通勤手当 | 実費(上限なし) マイカー通勤 可 | 駐車場 | 有・無料 |
| 昇給(実績) | あり (ベースアップ込みの前年度実績 月あたり) 円~円/月 又は %~% | | |
| 賞与(実績) | あり (前年度実績) 年2回 計 2.00月分 又は 万円~万円 | | |
| 加入保険等 | 雇用 労災 公災 健康 厚生 特形 厚生年金基金 退職金共済 退職金制度 なし | | |

| | | | |
|------|---|--------------|--|
| 就業時間 | (1) 08:30 ~ 17:15 (2) 16:30 ~ 01:15 (3) 00:30 ~ 09:15 又は ~ の間の 時間 時間外あり 月平均 10時間 休憩時間 60分 | 就業時間に関する特記事項 | この他、2交替制勤務もあり。 連続勤務及び3交替勤務(夜勤含む)に対応出来る方 |
|------|---|--------------|--|

| | | | |
|-----|---|--------|--|
| 休日等 | 休日 他 週休二日制 毎週 12日 6ヶ月経過後の年次有給休暇日数 | その他の場合 | *休日はシフト制による 年末年始・GW・夏季休暇は長期休暇があります(平均9~10日) |
|-----|---|--------|--|

求人条件特記事項

- ・通勤手当は当社規定により支給致します。
- ・契約は半年毎の更新です。
- ・退職金制度は適用外です。
- ・業績評価により昇給あり
- ・雇用期間は6か月毎に更新あり。

【社員登用実績】2018年度 正社員登用実績11名 支給例

基本給+交替勤務手当+連続勤務手当=21万~26万円位
勤務シフトの内容により変動します。詳細はお問合せ下さい

5 選考等

| | | | | | |
|------|--------------------|-------------------------------|--------------------|---|----|
| 採用人数 | 10人 | 選考方法 | 面接 書類選考 筆記試験 | 日 | 随時 |
| 応募書類 | ハローワーク紹介状 職務経歴書 | 履歴書(写真貼付) 黒ボールペン 選考後は返却 | | 時 | |
| 選考結果 | 3日後 通知方法 郵送 電話 | | | | |
| 試用期間 | あり | 労働条件 変更なし | 2ヶ月 期間中の日給8370円 | | |

ご応募の方は、事前に履歴書、ハローワーク紹介状を郵送して下さい。追って結果をご連絡いたします。
書類選考通過者については、面談の際に工場見学(可能な範囲)が可能ですので、遠慮なくお申し出ください。

【面接会】
10/28(月)13時~ 土浦亀城プラザ
11/20(水)13時~ 取手西口駐車場ビル

求人番号

受付年月日 令和元年10月11日

紹介期限日 令和元年12月31日

事業所番号



08040-20610591

求人票 (フルタイム)



0804-200387-7

事業所名

カブシキガイシャ ツムラ イバラキコウジョウ

株式会社ツムラ 茨城工場

就業場所までの地図 (もより駅・バス停からの道順)

*

〒 300-1192

茨城県稲敷郡阿見町吉原3586

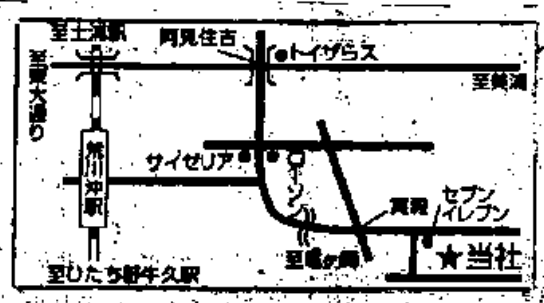

車 15

JR 荒川沖

選考場所までの地図 (もより駅・バス停からの道順)

就業場所までの地図と同じ

担当者

課係名 / 役職名

総務環境管理課

内線

TEL

029-889-2122

氏名

すずき

鈴木

FAX

029-889-2157

Eメール

求人条件に関する注意事項

- ・ハローワークより：求人票は雇用契約書ではありません。採用時には必ず、書面により労働条件の明示を受けてください。
- ・加入保険、定年、有給休暇日数につきましては、雇用条件により適用されない場合があります。

1 会社の情報

大学院 大学 ~~短大~~ 高専 ~~専修学校~~ ~~能開校~~ ~~留学生先~~ 地方自治体、民間人材ビジネス共に可
特修学校 留学生先 地方自治体 民間人材ビジネス共に可 (1/3)

| | | | | | |
|--|--|-----------------------|---------------|----------------|---------------|
| 事業所名 カブレキョウインヤ クラレ カシマジギョウシヨ 株式会社 クラレ 鹿島事業所 | 従業員数 8,590人 | 企業全体 8,590人 | 就業場所 421人 | (うち男性) 405人 | (うち女性) 16人 |
| 所在地 〒314-0197 茨城県神栖市東和田36 | 設立 大正15年 | 資本金 890億円 | 年商 4,852億円 | | |
| | 電話 0299-96-1011 | F A X 0299-96-3932 | | | |
| | Eメール Shintaro.Nishiwake@kuraray.com | | | | |
| | ホームページ http://www.kuraray.co.jp | | | | |
| 代表者名 代表取締役社長 伊藤 正明 | 法人番号 1260001013156 | | | | |
| 事業内容 合成ゴム、耐熱性樹脂、及び各種化学製品の製造業 | | | | | |
| 会社の特長 「独創性の高い技術で産業の新領域を開拓し、自然環境と生活環境の向上に寄与する」をミッションに掲げ、樹脂、合成ゴムなど特徴ある素材を生産しています。 | | | | | |

2 仕事の情報

| | | | | | |
|--|---|---|--------------------|-------------|--|
| 雇用形態 正社員 | 職種 機械設計 | 求人数 3人 | | | |
| 仕事の内容 化学プラントで使用する反応槽、蒸留塔、熱交換機ポンプ、配管の設備に使用する材質選定、能力設計、配管径、流量によるポンプ能力の選定、その他各設備の安全係数等、設計にかかわる業務 | | 学歴(雇修科目) 大学院卒・大卒・高専卒 (工学部機械化学工学系) | | | |
| | | 必要な免許・資格 普通免許 (通勤用) | | | |
| 雇用期間の定め なし ~ | | | | | |
| 就業場所 転勤の可能性なし | 主な勤務先 (1) 〒 事業所所在地に同じ () 下車徒歩 () 分 | (2) (3) | (4) | | |
| 就業時間 | (1) 8時00分 ~ 16時45分 (2) ~ (3) ~ | その他特定曜日 曜日 ~ | 時間外 あり 月平均 20時間 | 休憩時間 60分 | |

3 労働条件等

| | | | | | | | |
|--------|----------|----------|----------|----------|-------------|---------|-----|
| 賃金(税込) | 区分\学歴 | 大学院 | 大学 | 短大 | 高専 | 専修学校 | 能開校 |
| | 賃金形態 | 月給 | 月給 | | 月給 | | |
| | 基本給 | 232,900円 | 217,300円 | 円 | 197,300円 | 円 | 円 |
| | 勤務手当 | 3,000円 | 3,000円 | 円 | 3,000円 | 円 | 円 |
| | 手当 | 円 | 円 | 円 | 円 | 円 | 円 |
| | 手当 | 円 | 円 | 円 | 円 | 円 | 円 |
| | 手当 | 円 | 円 | 円 | 円 | 円 | 円 |
| 計(税込) | 235,900円 | 220,300円 | 円 | 200,300円 | 円 | 円 | |
| 賃金締切日 | 毎月 15日 | その他 [] | | 賃金支払日 | 毎月 25日 当月払い | その他 [] | |

3 労働条件等(つづき)

(2/3)

| | |
|---|--|
| 通勤手当 実費(上限あり) マイカー通勤可 月額 23,700円まで 日額 円まで | 賞与 あり (新規学卒者の前年度実績) 年 2回 計 3.00月分 又は 万円 あり (新規学卒者のベースアップ込みの前年度実績) 年 1回 5,000円/月 又は % |
| 休日 休日 土日 週 休 毎週 年間休日数 120日 | 有給休暇 入社時 15日 6ヶ月経過後 0日 最大 20日 |
| 福利厚生等 加入 雇用 労災 健康 厚生 財形 入居可能住宅 確定拠出年金 退職金制度 退職金制度 あり (勤続 3年以上) | 労働組合 あり 定年制 あり 一律 60歳 再雇用 あり 65歳まで 勤務延長 なし |

4 選考

| | |
|--|---|
| 受付期間 ~ 6月1日 以降随時 | 受付方法 郵送 面接 筆記 書類 面接 その他 [] |
| 説明会 日時・場所 | |
| 選考方法 面接 適性検査 筆記試験(専門 面接 書類 作文 その他 []) その他 [] | |
| 書類提出先 事業所所在地 [] | 応募書類等 履歴書 卒業見込証明書 卒業見込証明書 成績証明書 その他選考時持ち物 [] |
| 選考日 別途通知 | 選考場所 会社所在地 |
| 担当 課係名 総務部課長 氏名 みむら たかひろ 三村 孝弘 電話番号 0299-96-1011 内線 [] F A X 0299-96-3932 Eメール Shintaro.Nishiwake@kuraray.com | 採用状況 採用者数 離職者数 平成28年度 8人 0人 平成29年度 6人 0人 平成30年度 3人 0人 |
| 試用期間 あり 労働条件 6ヶ月 変更なし | |

5 補足事項・特記事項

| | |
|---|---------------|
| 補足事項 ・受付方法 郵送 ・試用期間 6ヶ月(条件変更なし) ・既卒者の応募書類: 履歴書 | 求人条件にかかわる特記事項 |
| インターネットによる求人情報の公開 可 | |

求人番号

受付年月日 平成31年4月24日

事業所番号



08120-24498

求人票（青少年雇用情報）



0812-2203-5

| | |
|------|--|
| 事業所名 | カブシキガイシャ クラレ カシマジギョウシヨ 株式会社 クラレ 鹿島事業所 |
|------|--|

海外支店等に勤務している労働者については除外した情報となります。

1 募集・採用に関する情報

(3/3)

| | 企業全体の情報 | | | 鹿島事業所の情報 | | |
|---------------------------|---------|--------|--------|----------|--------|--------|
| | 平成30年度 | 平成29年度 | 平成28年度 | 平成30年度 | 平成29年度 | 平成28年度 |
| (1) 直近3事業年度の新卒者等の採用者数 | 120人 | 117人 | 116人 | 3人 | 7人 | 6人 |
| 直近3事業年度の新卒者等の離職者数 | 3人 | 2人 | 3人 | 0人 | 0人 | 0人 |
| (2) 直近3事業年度の新卒者等の採用者数（男性） | 105人 | 105人 | 104人 | 3人 | 7人 | 6人 |
| 直近3事業年度の新卒者等の採用者数（女性） | 15人 | 13人 | 12人 | 0人 | 0人 | 0人 |
| (3) 平均継続勤務年数 | 18.9年 | | | 17.4年 | | |
| 従業員の平均年齢（参考値） | 41.1歳 | | | 39.6歳 | | |

2 職業能力の開発及び向上に関する取組の実施状況

| | |
|-----------------------------|------------------------------|
| (1) 研修の有無及びその内容 | あり 新入社員研修、英語研修、昇格者研修、通信教育 |
| (2) 自己啓発支援の有無及びその内容 | あり 資格取得費用の一部補填 |
| (3) メンター制度の有無 | あり |
| (4) キャリアコンサルティング制度の有無及びその内容 | あり 30才、40才、50才キャリア制度 |
| (5) 社内検定等の制度の有無及びその内容 | なし |

3 職場への定着の促進に関する取組の実施状況

| | 企業全体の情報 | | | | 鹿島事業所の情報 | |
|----------------------------|---------|------|-----|------|----------|----|
| | 取得者数 | 女性 | 男性 | 女性 | 男性 | 女性 |
| (1) 前事業年度の月平均所定外労働時間 | 11.1時間 | | | | 12.7時間 | |
| (2) 前事業年度の有給休暇の平均取得日数 | 15.4日 | | | | 14.7日 | |
| (3) 前事業年度の育児休業取得者数/出産者数 | 取得者数 | 1人 | 0人 | 0人 | 0人 | 0人 |
| | 出産者数 | 1人 | 0人 | 0人 | 0人 | 0人 |
| (4) 役員及び管理的地位にある者に占める女性の割合 | 役員 | 0.0% | 管理職 | 3.0% | | |

(3) については、男性は配偶者の出産者数を示しています。

(4) については、雇用形態に関わらず企業全体における割合を示しています。

求人番号



08120 - 5851891

受付年月日 令和元年8月2日

求人票 (フルタイム)

紹介期限日 令和元年10月31日

事業所番号



0812 - 2203 - 5

就業地住所

茨城県神栖市

職業分類 501-02

産業分類 163

有機化学工業
製品製造業

1 求人事業所名

カブシキガイシャ クラレ カシマジキョウシヨ
株式会社 クラレ 鹿島事業所

〒314-0197
茨城県神栖市東和田36

ホームページ <http://www.kuraray.co.jp>
Eメール Shintaro.Nishiwake@kuraray.com

事業所所在地と同じ 転勤の可能性なし
〒

2 仕事の内容等

職種 **生産オペレーター
(液状ゴム生産)**

・樹脂製品の生産現場におけるプラントオペレーター
(計器監視、製品分析、清掃等の業務)

雇用形態 正社員以外 契約社員
雇用期間 雇用期間の定めあり 12ヶ月
契約更新の可能性あり(原則更新)

学歴 履修科目 高卒以上

必要な経験等 不問

必要な免許・資格 普通自動車免許 A/T限定可(通勤用)

年齢 18歳以上
年齢制限の理由 18歳以上の方を募集(労働基準法第61条による深夜業の禁止)

公開希望 公開区分 識別欄
求人情報を提供
Z77

3 労働条件等

| | | |
|----------------------------|----------------------------------|--|
| 賃金(税込) | a + b 215,000円 ~ 263,800円 | |
| a 基本給 (月額換算・月平均労働日数 21.3日) | 171,000円 ~ 219,800円 | |
| b 定額的に支払われる手当 | c その他の手当等付記事項 | |
| 交替 手当 26,000円 ~ 26,000円 | 家族手当 | |
| 深夜 手当 18,000円 ~ 18,000円 | 住宅手当 | |
| 手当 円 ~ 円 | 手当 円 ~ 円 | |

賃金形態 月給 円 ~ 円
その他の場合

賃金締切日 毎月 15日 賃金支払日 毎月 25日(当月払い)

通勤手当 実費(上限あり) マイカー通勤 駐車場有り
毎月 23,000円まで 可 自己負担なし

昇給(実績) あり (ベースアップ込みの前年度実績 月あたり)
5,000円 ~ 円/月 又は % ~ %

賞与(実績) あり (前年度実績)
年2回 計 6.00月分 又は 万円 ~ 万円

加入保険等 雇用 労災 健康 厚生 財形 確定拠出年金
退職金共済 退職金制度あり(勤続3年以上)

交替制あり 就業時間に関する特記事項
就業時間 (1) 08:00 ~ 16:15
(2) 16:00 ~ 00:15
(3) 00:00 ~ 08:15
又は ~ の間の 時間
3交替12日サイクルの勤務
朝朝朝タタタ休夜夜夜休休
時間外あり 月平均 10時間 休憩時間 60分

休日等 休日 他 週休二日制 その他 *勤務表による
6ヶ月経過後の年次有給休暇日数 15日

求人条件特記事項
*基本給は年齢、経験に応じて決定します。
入社後1年間は契約社員となります。2年目に、勤務状況等に問題が無ければ正社員登用試験を受験していただきます。
*昇給は業績に応じて支給しました。
*将来的には短期間の転勤の可能性有

4 会社の情報

| | | |
|-------|---|-----------|
| 従業員数 | 企業全体 8,590人 就業場所 396人 (うち女性 14人) (うちパート 0人) | 創業 大正15年 |
| 事業内容 | 合成ゴム、耐熱性樹脂、及び各種化学製品の製造業 | 資本金 890億円 |
| 会社の特長 | 「独創性の高い技術で産業の新領域を開拓し、自然環境と生活環境の向上に寄与する」をミッションに掲げ、樹脂、合成ゴムなど特徴ある素材を生産しています。 | |

代表者名 代表取締役社長 伊藤 正明 法人番号 1260001013156

定年制あり 一律 60歳 勤務延長なし
再雇用あり 65歳まで

入居可能住宅 単身用あり 世帯用あり
社宅、寮完備
賃料については当社規定による

利用可能 託児施設 なし

育児休業 あり 介護休業 あり 看護休暇 あり
取得実績 あり 取得実績 あり 取得実績 あり

年間休日数 109日 就業規則 あり

5 選考等

採用人数 3人 選考方法 面接書類選考 筆記試験
SPI・体力測定

応募書類 ハローワーク紹介状 履歴書(写真貼付)
職務経歴書 求人者の責任にて廃棄

選考結果 14日後 通知方法 郵送 電話 Eメール

試用期間 あり 労働条件 1年間の契約社員の後、
変更あり 正社員登用試験受験(過去の合格率95%)

備考 *履歴書、紹介状を送付してください(事前連絡要)。
パソコンをお持ちの方は、履歴書にEメールアドレスを記載してください。
*事業主都合によりハローワークからの面接等の連絡は、12:00~12:30 不可
*福利施設: グランド、体育館、テニスコートあり
*サッカー、フットサル、バドミントン、テニス等の同好会あり

求人番号

受付年月日 令和元年8月2日

紹介期限日 令和元年10月31日

事業所番号



08120 - 5851891

求人票 (フルタイム)

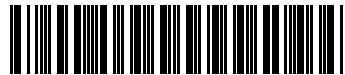

0812 - 2203 - 5

| | |
|------|------------------------|
| 事業所名 | カブシキガイシャ クラレ カシマジギョウシヨ |
| | 株式会社 クラレ 鹿島事業所 |

就業場所までの地図 (もより駅・バス停からの道順)

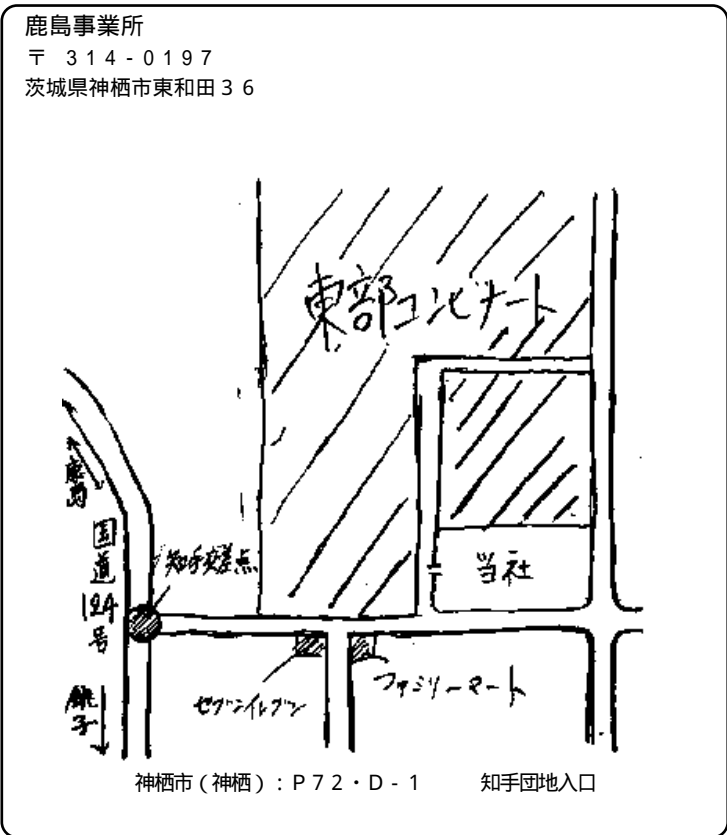

選考場所までの地図 (もより駅・バス停からの道順)

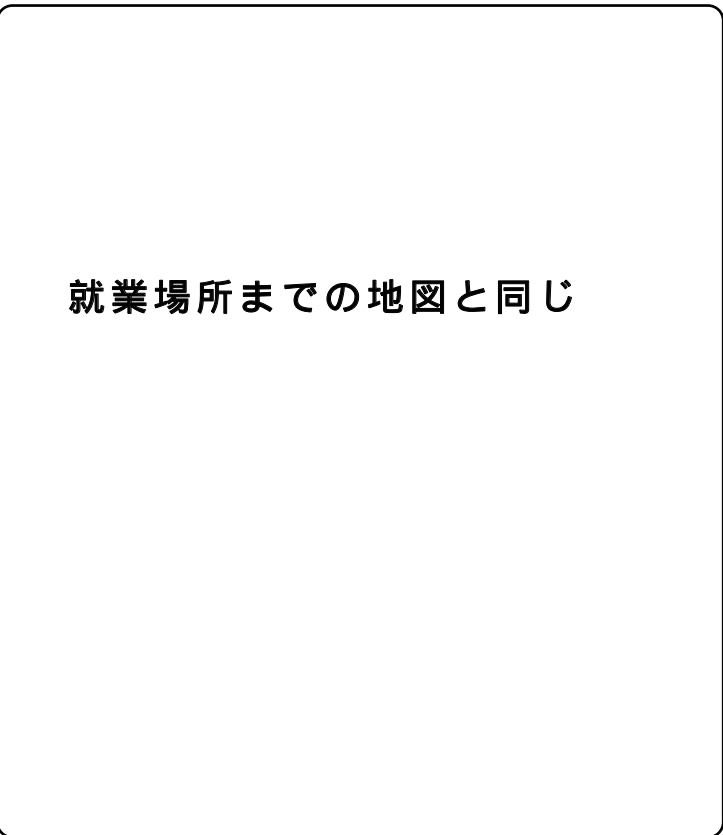

担当者

課係名 / 役職名

総務部 人事

内線

TEL

0299-96-1011

氏名

みむら

三村

FAX

0299-96-3932

Eメール

求人条件に関する注意事項

- ・ハローワークより：求人票は雇用契約書ではありません。採用時には必ず、書面により労働条件の明示を受けてください。
- ・加入保険、定年、有給休暇日数につきましては、雇用条件により適用されない場合があります。

求人番号 08040-123399

受付年月日 令和元年6月7日
土浦公共職業安定所

求人票 (高卒)

事業所番号 0804-237-7

※応募にあたって提出する書類は「統一応募書類」に限られています。(1/3)

1 会社の情報

| | |
|---|---|
| 事業所名 クリタアルミコウギョウ カフシキガイシャ 栗田アルミ工業 株式会社 | 従業員数 企業全体 270人 就業場所 (うち男性) 270人 (うち女性) 192人 78人 |
| 所在地 〒300-0015 茨城県土浦市北神立町4-5 | 設立 昭和26年 資本金 5,000万円 |
| 代表取締役 栗田 社浩 法人番号 2050001009364 | Eメール yahagi@kurita-al.co.jp ホームページ http://www.kurita-al.co.jp/ |
| 代表取締役 栗田 社浩 法人番号 2050001009364 | 応募前職場見学 可 随時 |
| 事業内容 自動車エンジン・ミッションなどのアルミ部品製造及び機械加工・組立。「雇用確保導入済」パート就業規則あり定年60歳、再雇用70歳 | 会社の特長 会社創立以来、「元氣」「やる気」「根気」を社訓として、アルミ部品製造・機械加工を得意分野としている。特に精度・硬度など要求されるアルミ部品は大手メーカーより信頼を得ている。 |

2 仕事の情報

| | | |
|---|---------------------------------|---|
| 雇用形態 正社員 | 職種 現場職 | 求人人数 通勤 20人 住込 0人 不問 0人 |
| 仕事の内容 ・自動車のエンジン、ミッション等のアルミ製部品の製造および機械加工。 (製造) ダイカストマシン等の操作、品質チェックなどの仕事です。 (機械加工) マシニングセンターや旋盤等の機械を操作し、アルミ部品を切削したり、組付けする仕事です。 | 作業遂行上特に必要な知識または技能 (補修科目等) | 普通自動車第一種運転免許 |
| 雇用期間の定め なし | 就業場所 事業所所在地と同じ 下 転勤の可能性なし | 変形(1年単位) (1) 8時00分 ~ 17時00分 (2) ~ (3) ~ 時間外 あり 月平均 25時間 休憩時間 60分 |

3 労働条件等

| | | |
|---|--|---------------------------------------|
| 賃金 賃金切目 賃金形態等 毎月 20日 月給 日給・時給 その他 [] 円 円 円 その他の内容 [] | 賃支払日 末日 円 | 賃金支払日 末日 円 |
| 毎月 月額給 131,000円 住宅手当 10,000円 現場手当 10,000円 食事手当 6,600円 手当 円 月平均労働日数 20.8日 | (1) 合計 通勤 157,600円 住込 円 | (2) アナライズ(+) 合計 通勤 25,445円 住込 円 |
| 特別に支払われる手当 通勤手当 実費(上限なし) マイカー通勤可 [片道2Km以上手当支給] 手取り額 (1) 通勤 132,155円 (2) 住込 円 | 賞与 賞与あり (新規学卒者の昨年度実績) 年2回 計 月分 又は 20万円 賞与あり (一般労働者の昨年度実績) 年2回 計 2.60万円 又は 万円 | 昇給 昇給あり 年1回 3,000円/月 又は % |

求人番号 08040-123399

受付年月日 令和元年6月7日
土浦公共職業安定所

求人票 (高卒)

事業所番号 0804-237-7

※応募にあたって提出する書類は「統一応募書類」に限られています。(2/3)

3 労働条件等(つづき)

| | | |
|--|--|--|
| 休日 休日 他 会社カレンダーによる 休日 週休二日制 年間休日数 116日 | 有給休暇 入社時 0日 6ヶ月経過後 10日 最大 20日 | 休業等取得実績 育児休業 あり 介護休業 あり 看護休暇 なし |
| 加入保険等 雇用 労災 健康 厚生 財形 退職金制度あり(勤続3年以上) | 宿舎 なし | 就業規則 フルタイムあり パートタイムあり 労働組合 なし |
| 通学 時間配慮なし (貸金支払いなし) | 通学時間 学校名 [] 交通手段 [] | 通学費用の企業負担 なし 授業料月額 円 |

4 選考

| | | |
|---|------------------------------------|------------------------|
| 受付期間 ~ 9月5日 以降随時 | 選考日 9月16日 以降随時 | 複数応募 可(令和元年10月1日以降) |
| 選考場所 本社事務所 | 採否決定 7日後 | 選考旅費 なし |
| 面接 面接 面接 学料試験 () その他 () | 試用期間 なし | |
| 担当 課係名 総務部 部長 役職名 矢萩 晋二 氏名 矢萩 晋二 電話番号 029-831-0534 内線 [] FAX 029-831-9486 Eメール yahagi@kurita-al.co.jp | 赴任 (入社日) 令和2年3月15日 (赴任旅費) なし | |

5 補足事項・特記事項

| | |
|---|--|
| 補足事項 ・スバル自動車の部品製造が主力(95%)です。 *高校既卒者応募:可、卒業後概ね2年 | 求人条件にかかると特記事項 ・自宅からの通勤可能者を希望します。 ・年3回(年末年始・ゴールデンウィーク・夏季休暇)、8~9日の長期休日があります。 ・高校夏季休暇中のほか、随時会社見学を実施します。 ■受付番号:101 |
|---|--|

6 求人連絡・推薦数と採用・離職状況

| | | | |
|---|---|---|---------------------|
| 求人連絡・推薦数 県 安定所 求人連絡数 茨城県 土浦 人 茨城県 石岡 人 茨城県 竜ヶ崎 人 求人連絡総数 3所 人 | 学校 推薦人員 土浦工業 人 土浦湖北 人 霞ヶ浦 人 つくば国際 人 茨城 人 推薦依頼総数 (管内) 5校 (管外) 5校 人 | 採用・離職状況 採用者数 平成28年3月卒 10人 平成29年3月卒 9人 平成30年3月卒 10人 採用者数 10人 離職者数 3人 | 受理・確認印 土浦公共職業安定所 |
|---|---|---|---------------------|

産業分類 311 自動車・同附属品製造業 職業分類 539-05 539-99 就業場所住所 茨城県土浦市

雇用保険適用事業所番号

求人条件に関する注意事項 ハローワークより:求人票は雇用契約書ではありません。採用時には必ず、書面により労働条件の明示を受けてください。



求人番号

08040-123399

受付年月日 令和元年6月7日
土浦公共職業安定所

求人票（青少年雇用情報）

事業所番号



0804-237-7

| | |
|------|-------------------------------------|
| 事業所名 | クリタルミコウギョウ カフシキガイシャ 栗田アルミ工業 株式会社 |
|------|-------------------------------------|

海外支店等に勤務している労働者については除外した情報となります。

(3/3)

1 募集・採用に関する情報

| | 企業全体の情報 | | | 高卒に関するの情報 | | |
|---------------------------|---------|--------|--------|-----------|--------|--------|
| | 平成28年度 | 平成29年度 | 平成30年度 | 平成28年度 | 平成29年度 | 平成30年度 |
| (1) 直近3事業年度の新卒者等の採用者数 | 11人 | 11人 | 10人 | 10人 | 9人 | 10人 |
| 直近3事業年度の新卒者等の離職者数 | 3人 | 7人 | 4人 | 3人 | 6人 | 4人 |
| (2) 直近3事業年度の新卒者等の採用者数（男性） | 7人 | 10人 | 8人 | 6人 | 9人 | 8人 |
| 直近3事業年度の新卒者等の採用者数（女性） | 4人 | 1人 | 2人 | 4人 | 0人 | 2人 |
| (3) 平均継続勤務年数 | 10.0年 | | | 13.0年 | | |
| 従業員の平均年齢（参考値） | 40.0歳 | | | 40.0歳 | | |

2 職業能力の開発及び向上に関する取組の実施状況

| | |
|-----------------------------|---|
| (1) 研修の有無及びその内容 | あり * 新入社員社内研修10日間 ・ 集合研修、現場研修 * 新入社員社外研修 ・ 新入社員セミナー（銀行主催） 1日 ・ 取引先視察研修 1日 ビクターセンター、工場見学 |
| (2) 自己啓発支援の有無及びその内容 | あり * 資格取得 全額会社負担 * 通信教育 全額会社負担 |
| (3) メンター制度の有無 | なし |
| (4) キャリアコンサルティング制度の有無及びその内容 | なし |
| (5) 社内検定等の制度の有無及びその内容 | なし 但し、社外検定の受講を推進 |

3 職場への定着の促進に関する取組の実施状況

| | 企業全体の情報 | | | 高卒に関するの情報 | | |
|----------------------------|---------|-------|-------|-----------|-------|--|
| | | | | | | |
| (1) 前事業年度の月平均所定外労働時間 | 25.0時間 | | | 25.0時間 | | |
| (2) 前事業年度の有給休暇の平均取得日数 | 9.0日 | | | 9.0日 | | |
| (3) 前事業年度の育児休業取得者数/出産者数 | 取得者数 | 女性 4人 | 男性 0人 | 女性 4人 | 男性 0人 | |
| | 出産者数 | 女性 4人 | 男性 0人 | 女性 4人 | 男性 0人 | |
| (4) 役員及び管理的地位にある者に占める女性の割合 | 役員 | 17.0% | 管理職 | 0.0% | | |

(3)については、男性は配偶者の出産者数を示しています。

(4)については、雇用形態に関わらず企業全体における割合を示しています。

求人番号 08040-65998

受付年月日 平成31年3月6日

求人票 (大卒等)

事業所番号 0804-237-7

1 会社の情報

大学院 大学 短大 高専 専修学校 能開校 留学生先 地方自治体のみ可

Table with company details: 栗田アルミ工業 株式会社, 従業員数 263人, 就業場所 263人 (うち男性 186人, うち女性 77人), 所在地 茨城県土浦市北神立町4-5, 代表取締役 栗田 杜浩, 法人番号 2050001009364.

2 仕事の情報

Table with job details: 正社員 技術開発職, 求人数 5人, 業務内容: 自動車のエンジン・ミッション等のアルミ製部品の製造及び機械加工, 学歴: 大学 (機械工学系学部尚可), 普通自動車第一種運転免許, 就業時間: 8時00分 ~ 17時00分.

3 労働条件等

Table with salary and benefits: 賃金形態 (基本給 171,000円, 食事手当 6,600円, 住宅手当 10,000円), 計(税込) 187,600円.

求人番号 08040-65998

受付年月日 平成31年3月6日

求人票 (大卒等)

事業所番号 0804-237-7

3 労働条件等 (つづき)

(2/3)

Table with labor conditions: 実費 (上限なし) マイカー通勤可, 賞与 あり (2.60月分), 休日 休日他, 入社時 0日, 労働組合 なし, 定年制 あり (一律60歳).

4 選考

Table with recruitment details: 受付期間 ~ 6月1日以降随時, 選考方法 面接, 書類提出先 事業所所在地, 選考日 別途通知, 採用状況 (平成28年度 1人).

5 補足事項・特記事項

Table with additional notes: ●スバル自動車の部品製造が主力 (95%) です, ●自宅からの通勤可能者を希望します, インターネットによる求人情報の公開 可.

産業分類 311 自動車・同附属品製造業, 就業場所住所 茨城県土浦市, 職業分類 074-99

求人番号

受付年月日 平成31年3月6日

事業所番号



08040-65998

求人票（青少年雇用情報）



0804-237-7

| | |
|------|-------------------------------------|
| 事業所名 | クリタルミコウギョウ カフシキガイシヤ 栗田アルミ工業 株式会社 |
|------|-------------------------------------|

海外支店等に勤務している労働者については除外した情報となります。

1 募集・採用に関する情報

(3/3)

| | 企業全体の情報 | | | 大卒に関するの情報 | | |
|---------------------------|---------|--------|--------|-----------|--------|--------|
| | 平成28年度 | 平成29年度 | 平成30年度 | 平成28年度 | 平成29年度 | 平成30年度 |
| (1) 直近3事業年度の新卒者等の採用者数 | 11人 | 11人 | 10人 | 1人 | 2人 | 0人 |
| 直近3事業年度の新卒者等の離職者数 | 5人 | 5人 | 2人 | 0人 | 1人 | 0人 |
| (2) 直近3事業年度の新卒者等の採用者数（男性） | 7人 | 10人 | 8人 | 1人 | 1人 | 0人 |
| 直近3事業年度の新卒者等の採用者数（女性） | 4人 | 1人 | 2人 | 0人 | 1人 | 0人 |
| (3) 平均継続勤務年数 | 10.0年 | | | 13.0年 | | |
| 従業員の平均年齢（参考値） | 40.0歳 | | | 40.0歳 | | |

2 職業能力の開発及び向上に関する取組の実施状況

| | |
|-----------------------------|--|
| (1) 研修の有無及びその内容 | あり * 新入社員社内研修 10日間 ・ 集合研修、現場研修 * 新入社員社外研修 ・ 新入社員セミナー（銀行主催） 1日 ・ 取引先視察研修 1日 ビクターセンター、工場見学 |
| (2) 自己啓発支援の有無及びその内容 | あり * 資格取得 全額会社負担 * 通信教育 全額会社負担 |
| (3) メンター制度の有無 | なし |
| (4) キャリアコンサルティング制度の有無及びその内容 | なし |
| (5) 社内検定等の制度の有無及びその内容 | なし 但し、社外検定の受講を推進 |

3 職場への定着の促進に関する取組の実施状況

| | 企業全体の情報 | | | 大卒に関するの情報 | | |
|----------------------------|---------|-------|-------|-----------|-------|--|
| | | | | | | |
| (1) 前事業年度の月平均所定外労働時間 | 25.0時間 | | | 26.0時間 | | |
| (2) 前事業年度の有給休暇の平均取得日数 | 9.0日 | | | 10.0日 | | |
| (3) 前事業年度の育児休業取得者数/出産者数 | 取得者数 | 女性 4人 | 男性 0人 | 女性 0人 | 男性 0人 | |
| | 出産者数 | 女性 4人 | 男性 0人 | 女性 0人 | 男性 0人 | |
| (4) 役員及び管理的地位にある者に占める女性の割合 | 役員 | 17.0% | 管理職 | 0.0% | | |

(3) については、男性は配偶者の出産者数を示しています。

(4) については、雇用形態に関わらず企業全体における割合を示しています。

1 会社の情報

| | | | |
|---|--|--|---|
| 会社名 株式会社 荒川樹脂 つくば工場 所在地 〒300-2401 茨城県つくばみらい市台941-1-3 近所 TXみどりの駅 徒歩 10分 | 従業員数 215人 就業場所 182人 (うち男性) 84人 (うち女性) 98人 | 設立 昭和26年 資本金 5,000万円 電話 0297-52-0770 FAX 0297-52-0777 Eメール ホームページ http://www.arakawajushi.co.jp | 代表者名 小菅 恵美子 法人番号 4011501005375 事業内容 プラスチック製品の企画・開発・製造・販売 会社の特長 当社は、主に医療用のプラスチック器材(注射器・検査キット等々)を高度な技術で開発・製造し、大手製薬会社に提供しています。当社製品の数々が私たちの健康と安心を支えています！ |
|---|--|--|---|

2 仕事の情報

| | | | | | | |
|---------|---|--------------------|----------|--------------------------|-------------------------------------|----------------|
| 雇用形態 | 正社員 | 職種 | 総合職 | 求人数 | 5人 | |
| 仕事の内容 | 1. 営業職: 既存顧客(主に製薬会社)様への窓口となり、社内の開発担当や製造担当と調整を図る仕事です。各種既存顧客様と新製品の共同開発をします。CAD操作をします。 2. 開発職: 購買などの生産前準備から生産の指示・管理を行います。工場という大きなシステムを最適に稼働させ生産性を最大化させる工場のかなめのポジションです。 3. 生産管理職: 製品特性の水準が仕様に適合しているか、または適合させるよう品質の維持・向上を図る仕事です。 4. 品質管理職: 機器製造エンジニア(射出成形): 当社製品の製造(射出成形)と周辺機器操作が仕事。高度な技術を身に付けた先輩と共に製造していきます。国家資格も取得可能です。 | | 学歴(履修科目) | 大学卒 高専卒 短大卒 専門卒 | 必要ない免許・資格 | 普通自動車免許(AT限定可) |
| 雇用期間の定め | なし ~ | | | | | |
| 就業場所 | 主たる勤務先 | (1) 茨城県つくばみらい市 | (2) 他 | (3) 他 | (4) 他 | |
| 就業時間 | 変形(1年単位) | (1) 8時00分 ~ 17時00分 | (2) ~ | (3) ~ | その他特定曜日 曜日 時間外 あり 月平均 26時間 休憩時間 60分 | |

3 労働条件等

| 区分\学歴 | 大学院 | 大学 | 短大 | 高専 | 専修学校 | 能開校 |
|-------|-----|----------|----------|-------------|----------|-----|
| 賃金形態 | 月給 | 月給 | 月給 | 月給 | 月給 | 月給 |
| 基本給 | 円 | 210,000円 | 195,000円 | 205,000円 | 195,000円 | 円 |
| 手当 | 円 | 円 | 円 | 円 | 円 | 円 |
| 手当 | 円 | 円 | 円 | 円 | 円 | 円 |
| 手当 | 円 | 円 | 円 | 円 | 円 | 円 |
| 手当 | 円 | 円 | 円 | 円 | 円 | 円 |
| 計(税込) | 円 | 210,000円 | 195,000円 | 205,000円 | 195,000円 | 円 |
| 賃金締切日 | 末日 | その他 | 賃金支払日 | 毎月 25日 当月払い | その他 | |

3 労働条件等(つづき)

| | | | |
|---|--|---|---|
| 実費(上限なし) マイカー通勤可 月額 円まで 日額 円まで 休日 日他 週休 毎週 年間休日数 115日 | 会社規程による無料駐車場有 休日・週休二日制のその他の場合 会社カレンダーによる土曜日年間15日出勤 年末年始・盆休みあり | 賞与 あり (新規卒卒者の前年度実績) 年2回 計 3.20月分 又は 万円 昇給 あり (新規卒卒者のベースアップ込みの前年度実績) 年1回 円/月 又は % 入社時 0日 6ヶ月経過後 10日 最大 20日 | 育児休業あり 介護休業なし 看護休暇なし 就業規則 フルタイムあり パートタイムあり |
| 加入保険等 雇用 労災 健康 厚生 退職金制度あり(勤続2年以上) | 入居可能住宅 単身用なし 世帯用なし | 労働組合 なし | 定年制 あり 一律 65歳 再雇用 あり 70歳まで 勤務延長 なし |

4 選考

| | | | |
|-------|--|-------------------------|--|
| 受付期間 | ~ 6月1日 以降随時 | 受付方法 | 郵送 電話 面接 その他 |
| 説明会 | 日時・場所 | 選考方法 | 面接 適性検査 筆記試験(専門) 実技 英語 音楽 その他 |
| 書類提出先 | 事業所所在地 | 履歴書 卒業見込証明書 成績証明書 | 応募書類の返戻 あり 既卒者の応募 可 既卒者の入社日 随時 その他 |
| 選考日 | 別途通知 | 選考場所 | 株式会社荒川樹脂 つくば工場 試用期間 あり 労働条件 3か月 変更なし |
| 担当 | 課係名 総務課 課長 役職名 氏名 ほかと ひとし 中本 等 電話番号 03-3892-5721 内線 FAX 03-3892-5713 Eメール nakamoto@arakawajushi.co.jp | 採用状況 | 採用者数 離職者数 平成30年度 0人 0人 平成29年度 1人 1人 平成28年度 2人 1人 |

5 補足事項・特記事項

| | |
|---|--|
| 補足事項 ・社宅有 ・定期賞与(2回)+臨時賞与(実績) ・社員親睦旅行(国内・海外有/全額会社負担) ・技能取得支援制度あり ・退職金有 ・家族手当有 ・既卒者(第二新卒)応募可 | 求人条件にかかると特記事項 ・退職金制度は「中小企業退職金共済制度」に、入社1年経過後から原則定年まで加入。 ・希望者には、応募前職場見学を受け付けております。 【既卒者適年採用可】 ・既卒者が応募する場合 応募書類として履歴書(写真貼付)、職務経歴書 をご提出いただきます。 *試用期間3か月。労働条件変更なし。 *受付方法: 郵便・電話 |
|---|--|

インターネットによる求人情報の公開 可

求人番号

受付年月日 平成31年2月5日

事業所番号



08060-6598

求人票（青少年雇用情報）



0806-913406-1

| | |
|------|--|
| 事業所名 | カブシキガイシャ アラクワジュシ ツクハロウジョウ 株式会社 荒川樹脂 つくば工場 |
|------|--|

海外支店等に勤務している労働者については除外した情報となります。

1 募集・採用に関する情報

(3/3)

| | | 企業全体の情報 | | | | | |
|---------------|-----------------------|---------|--------|--------|----|----|----|
| | | 平成30年度 | 平成29年度 | 平成28年度 | 年度 | 年度 | 年度 |
| (1) | 直近3事業年度の新卒者等の採用者数 | 0人 | 1人 | 2人 | 人 | 人 | 人 |
| | 直近3事業年度の新卒者等の離職者数 | 0人 | 1人 | 1人 | 人 | 人 | 人 |
| (2) | 直近3事業年度の新卒者等の採用者数（男性） | 0人 | 1人 | 2人 | 人 | 人 | 人 |
| | 直近3事業年度の新卒者等の採用者数（女性） | 0人 | 0人 | 0人 | 人 | 人 | 人 |
| (3) | 平均継続勤務年数 | 8.1年 | | | 年 | | |
| 従業員の平均年齢（参考値） | | 45.6歳 | | | 歳 | | |

2 職業能力の開発及び向上に関する取組の実施状況

| | | |
|-----|-------------------------|--|
| (1) | 研修の有無及びその内容 | あり ・社内での新人教育研修 ・外部団体主催の階層別研修（新人・若手・中堅・マネジメント）への参加 ・外部団体主催の技能取得研修への参加 ※いずれも費用会社負担 |
| (2) | 自己啓発支援の有無及びその内容 | あり 成形技能士通信教育講座受講、成形技能検定試験受験、その他各種自己啓発セミナー参加、通信教育受講補助等（費用会社負担） |
| (3) | メンター制度の有無 | あり |
| (4) | キャリアコンサルティング制度の有無及びその内容 | なし |
| (5) | 社内検定等の制度の有無及びその内容 | あり プラスチック成形技能検定制度（国家検定）を利用しています。 |

3 職場への定着の促進に関する取組の実施状況

| | | 企業全体の情報 | | | | | |
|-----|------------------------|----------|----------|-------|------|------|---|
| | | 取得者数 | 女性 | 男性 | 女性 | 男性 | 人 |
| (1) | 前事業年度の月平均所定外労働時間 | 26.0時間 | | | 時間 | | |
| (2) | 前事業年度の有給休暇の平均取得日数 | 12.8日 | | | 日 | | |
| (3) | 前事業年度の育児休業取得者数/出産者数 | 取得者数 | 女性 0人 | 男性 0人 | 女性 人 | 男性 人 | 人 |
| | | 出産者数 | 女性 1人 | 男性 0人 | 女性 人 | 男性 人 | 人 |
| (4) | 役員及び管理的地位にある者に占める女性の割合 | 役員 50.0% | 管理職 0.0% | | | | |

(3)については、男性は配偶者の出産者数を示しています。

(4)については、雇用形態に関わらず企業全体における割合を示しています。

求人番号



08080-3668091

受付年月日 令和元年9月18日

紹介期限日 令和元年11月30日

求人票 (フルタイム)

事業所番号 (静)

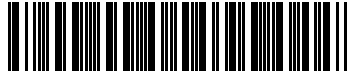

0808-101781-1

就業地住所

茨城県小美玉市
茨城県笠間市

職業分類
546-01
503-99

産業分類
099
その他の食料
品製造業

1 求人事業所名

タカノフーズカントウ カブシキカイシャ

タカノフーズ関東 株式会社

〒311-3411
茨城県小美玉市野田1542

ホームページ <http://www.takanofoods.co.jp>

Eメール

就業場所 事業所所在地に同じ 転勤の可能性あり 特記事項参照

〒311-3411

・茨城県小美玉市野田1542

・笠間市長免路 2020年12月 新工場稼働後

2 仕事の内容等

職種 製造オペレーター又は機械メン
テナンス

製造オペレーター
おかめ納豆の製造・包装・検査・出荷に関する業務全般を
担当して頂きます。

機械メンテナンス
お客様に安心・安全でおいしい「おかめ納豆」をお届けす
る為にも、生産設備の日々のメンテナンスや新しい設備技術
の導入などを担当して頂きます。

雇用形態 正社員 雇用期間 雇用期間の定めなし

学歴 不問 履修科目

必要な経験等 不問

必要な免許・資格 不問 普通自動車免許(通勤用)

年齢 18歳~35歳
年齢制限の理由 長期勤務によるキャリア形成のため
(省令3号のイ) 及び深夜時間帯を含むため

公開希望 求人情報を提供
公開区分 Y10 B10 Y38
識別欄

3 労働条件等

賃金 a + b 170,000円 ~ 227,500円

a 基本給 (月額換算・月平均労働日数 21.0日)
162,500円 ~ 220,000円

b 定額的に支払われる手当 c その他の手当等付記事項

地域 手当 7,500円 ~ 7,500円 ・育児支援手当
・役職手当

手当 円 ~ 円

手当 円 ~ 円

手当 円 ~ 円

賃金形態 月給 円 ~ 円

賃金形態 月給 円 ~ 円

賃金締切日 毎月 18日 賃金支払日 毎月 26日 (当月払い)

通勤手当 実費(上限なし) マイカー通勤 無料駐車場あり

昇給(実績) あり (ベースアップ込みの前年度実績 月あたり)
4,840円 ~ 円/月 又は % ~ %

賞与(実績) あり (前年度実績)
年2回計 月分 又は 88万円 ~ 万円

加入保険等 雇用 労災 健康 厚生 確定拠出年金
退職金共済 退職金制度あり (勤続 3年以上)

就業時間に関する特記事項

(1) 07:45 ~ 16:45 *特記事項参照

(2) 08:00 ~ 17:00

(3) 17:00 ~ 02:00

又は ~ の間の 時間

時間外あり 月平均 9時間 休憩時間 60分

休日 他 休日の場合

週休二日制 その他 *月9日~10日の休み

6ヶ月経過後の年次有給休暇日数 10日

求人条件特記事項

・就業時間は配属先により(1)または(2)どちらか固定
になります。

(3)夜勤は最初の頃はありますが、その後、担当した
場合は深夜割増分を支給します。

・制服(白衣):貸与いたします(無償)

・社内活動:社員旅行あり

・転勤について、2020年12月 新工場稼働予定(笠間
市長免路)、通勤可能範囲内での転属の可能性がります。

4 会社の情報

従業員数 企業全体 432人 創業 平成 14 年

就業場所 432人 資本金 5,000万円

(うち女性 112人) 労働組合 あり

(うちパート 204人)

事業内容 「おかめ納豆」で皆様に親しまれているタカノフーズの関東基幹工
場です。

各種納豆を製造しております。

会社の特長 業界トップシェア(全国で約30%)を誇る納豆業界の最大手企業
として、皆様の毎日の食卓に安心・安全な納豆をお届けしてありま
す。

代表者名 代表取締役 高野 成徳 法人番号 5050001012035

定年制あり 一律 60歳 勤務延長なし

再雇用あり 65歳まで

入居可能住宅 =単身用あり
=世帯用あり

利用可能託児施設 なし

育児休業あり 介護休業あり 看護休暇あり

取得実績 取得実績 取得実績

年間休日数 112日 就業規則 あり

5 選考等

採用人数 15人 選考方法 面接書類選考筆記試験
適性検査3E-I P

応募書類 HR-ワーク紹介状 履歴書(写真貼付)

職務経歴書 選考後は返却

選考結果 7日後 通知方法 電話

試用期間 あり 労働条件 2ヶ月
変更なし

・適性検査は概ね35分程度となります。

*36協定(特別条項)届出済

求人番号

受付年月日 令和元年9月18日

紹介期限日 令和元年11月30日

事業所番号

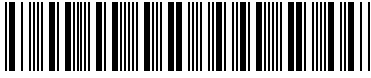

08080 - 3668091

求人票 (フルタイム)

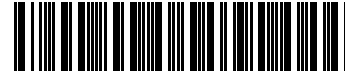

0808 - 101781 - 1

事業所名

タカノフーズカントウ カブシキカイシャ

タカノフーズ関東 株式会社

就業場所までの地図 (もより駅・バス停からの道順)

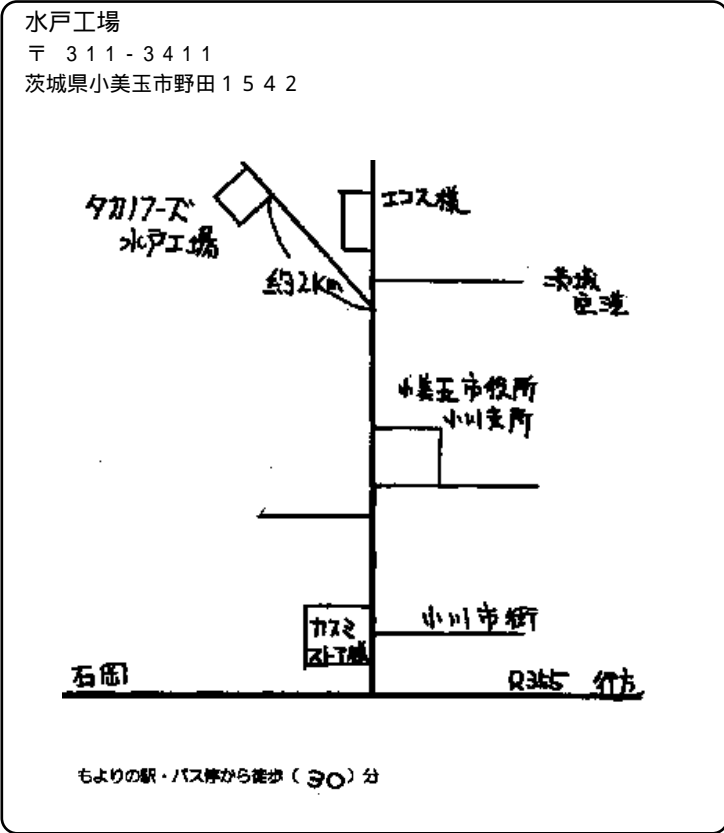

選考場所までの地図 (もより駅・バス停からの道順)

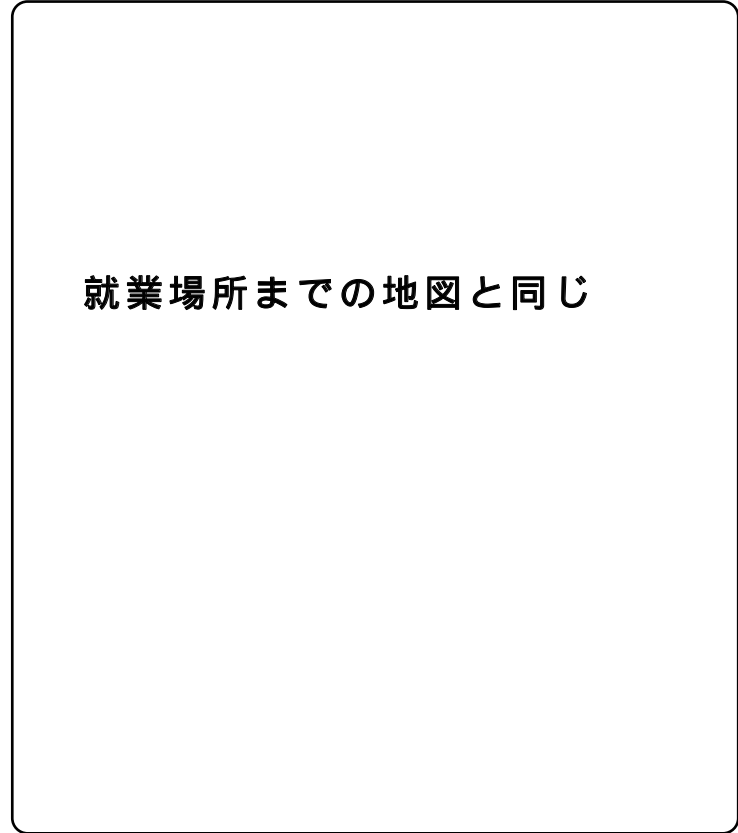

担当者

課係名 / 役職名

水戸工場管理 マネージャー

TEL

0299-58-3351

内線

氏名

はやさか しょう

早坂 翔

FAX

0299-58-1339

Eメール

hayasaka1619@takanofoods.co.jp

求人条件に関する注意事項

- ・ハローワークより：求人票は雇用契約書ではありません。採用時には必ず、書面により労働条件の明示を受けてください。
- ・加入保険、定年、有給休暇日数につきましては、雇用条件により適用されない場合があります。

求人番号 08040-114298 受付年月日 令和元年5月7日 事業所番号 0804-18-2 求人票(大卒等)

1 会社の情報
株式会社 東京電機
従業員数 169人
就業場所 (うち男性) 144人 (うち女性) 130人
14人
設立 大正9年
資本金 7,200万円
年商 60億円
電話 029-857-4341 FAX 029-857-7636
Eメール
ホームページ http://www.tokyodenki.co.jp
代表者名 代表取締役 塩谷 智彦
法人番号 4050001015955
事業内容 防災用及び非常用自家発電装置の製造・販売
会社の特長 当社は、大正9年創立の非常用発電装置メーカーで、業界第2位のシェア率を上げております。震災以降、弊社製品のニーズは益々高まり、2020年の100周年に向けて日々躍進しております。

2 仕事の情報
正社員 職種 技術職 求人数 2人
仕事の内容 ・弊社商品のメンテナンスに関する業務
具体的には、ユーザー等からの依頼により、納入後の弊社商品の保守・点検業務及びメンテナンスに関わる一連の業務を担当していただきます。
学歴(履修科目) 大学院、大学、短大、高専、専修学校(全学歴 履修科目等不問)
必要な免許・資格 普通自動車運転免許(AT限定可)
雇用期間の定め なし
就業場所 転勤の可能性なし
(1) 主な勤務先 所在地 〒
(2) その他勤務先
(3)
(4)
就業時間 (1) 8時10分～17時10分
(2)
(3)
(4)
その他特定曜日 曜日
時間外 あり 月平均 10時間
休憩時間 60分

3 労働条件等
賃金(税込)
区分\学歴 大学院 大学 短大 高専 専修学校 能開校
賃金形態 月給 月給 月給 月給 月給
基本給 191,000円 191,000円 170,000円 170,000円 170,000円
手当 円 円 円 円 円
計(税込) 191,000円 191,000円 170,000円 170,000円 170,000円
賃金締切日 毎月 15日
賃金支払日 毎月 25日 当月払い

求人番号 08040-114298 受付年月日 令和元年5月7日 事業所番号 0804-18-2 求人票(大卒等)

3 労働条件等(つづき)
実費(上限なし) マイカー通勤可 無料駐車場有
賞与 あり (新規卒卒者の前年度実績) 年2回 計 4.50月分 又は 万円
昇給 あり (新規卒卒者のベースアップ込みの前年度実績) 年1回 7,000円/月 又は %
休日 休日 土日祝他 休日、週休二日制のその他の場合
入社時 0日 休業等取得実績 育児休業 あり 就業規則 フルタイム あり
週休 毎週 介護休業 なし パートタイム あり
年間休日数 128日 看護休暇 なし
福利厚生等 加入保険等 雇用 労災 健康 厚生 財形 入居可能住宅 単身用あり 世帯用なし
労働組合 あり
定年制 あり 一律 60歳
再雇用 あり 65歳まで
勤務延長 なし

4 選考
受付期間 ~ 6月1日 以降随時
郵送
説明会
選考方法 面接
書類提出先 事業所所在地
応募書類等 履歴書 卒業見込証明書 成績証明書
採用状況
平成28年度 2人 1人
平成29年度 4人 0人
平成29年度 4人 0人

5 補足事項・特記事項
・食事手当(月/20日)7000円を別途支給します。
*受付番号:124
インターネットによる求人情報の公開 可
産業分類 291 発電用・送電用・配電用電
就業場所住所 茨城県つくば市
職業分類 572-03

求人番号

受付年月日 令和元年5月7日

事業所番号



08040-114298

求人票（青少年雇用情報）



0804-18-2

| | |
|------|--------------------------------|
| 事業所名 | カブシキガイシャ トウキョウデンキ 株式会社 東京電機 |
|------|--------------------------------|

海外支店等に勤務している労働者については除外した情報となります。

1 募集・採用に関する情報

(3/3)

| | | 企業全体の情報 | | | 年度 | 年度 | 年度 |
|---------------|-----------------------|---------|--------|--------|----|----|----|
| | | 平成30年度 | 平成29年度 | 平成28年度 | | | |
| (1) | 直近3事業年度の新卒者等の採用者数 | 4人 | 4人 | 2人 | 人 | 人 | 人 |
| | 直近3事業年度の新卒者等の離職者数 | 0人 | 0人 | 1人 | 人 | 人 | 人 |
| (2) | 直近3事業年度の新卒者等の採用者数（男性） | 4人 | 4人 | 2人 | 人 | 人 | 人 |
| | 直近3事業年度の新卒者等の採用者数（女性） | 0人 | 0人 | 0人 | 人 | 人 | 人 |
| (3) | 平均継続勤務年数 | 18.0年 | | | 年 | | |
| 従業員の平均年齢（参考値） | | 35.0歳 | | | 歳 | | |

2 職業能力の開発及び向上に関する取組の実施状況

| | | |
|-----|-------------------------|---|
| (1) | 研修の有無及びその内容 | あり 工場内での研修 ・ 発電装置の組立～試作品の試験まで ・ 制御盤の配線作業 |
| (2) | 自己啓発支援の有無及びその内容 | あり 外部研修 新社会人研修 |
| (3) | メンター制度の有無 | なし |
| (4) | キャリアコンサルティング制度の有無及びその内容 | なし |
| (5) | 社内検定等の制度の有無及びその内容 | あり 資格取得制度 |

3 職場への定着の促進に関する取組の実施状況

| | | 企業全体の情報 | | | 女性 | 男性 | 人 | 男性 | 人 | |
|-----|-------------------------|---------|------|-----|------|----|----|----|----|---|
| | | 取得者数 | 女性 | 男性 | | | | | | |
| (1) | 前事業年度の月平均所定外労働時間 | 20.0時間 | | | 時間 | | | | | |
| (2) | 前事業年度の有給休暇の平均取得日数 | 10.0日 | | | 日 | | | | | |
| (3) | 前事業年度の 育児休業取得者数/出産者数 | 取得者数 | 女性 | 1人 | 男性 | 0人 | 女性 | 人 | 男性 | 人 |
| | | 出産者数 | 女性 | 1人 | 男性 | 0人 | 女性 | 人 | 男性 | 人 |
| (4) | 役員及び管理的地位にある者に占める女性の割合 | 役員 | 0.0% | 管理職 | 0.0% | | | | | |

(3)については、男性は配偶者の出産者数を示しています。

(4)については、雇用形態に関わらず企業全体における割合を示しています。

1 会社の情報

Table with company information including name (株式会社 東京電機), address (茨城県つくば市桜3-11-1), and employee counts (169 total).

2 仕事の情報

Table with job details including position (正社員), duties (営業職), and employment terms (2 people, 9:00-18:00).

3 労働条件等

Table showing salary details (基本給 191,000円) and payment schedule (毎月15日).

3 労働条件等(つづき)

Table with labor conditions including wages (実費), benefits (マイカー通動可), and other terms.

4 選考

Table with selection details including dates (6月1日以降), methods (面接), and application materials.

5 補足事項・特記事項

Table with additional information including meal allowance (7,000円) and application number (123).

求人番号

受付年月日 令和元年5月7日

事業所番号



08040-113198

求人票（青少年雇用情報）



0804-18-2

| | |
|------|--------------------------------|
| 事業所名 | カブシキガイシャ トウキョウデンキ 株式会社 東京電機 |
|------|--------------------------------|

海外支店等に勤務している労働者については除外した情報となります。

1 募集・採用に関する情報

(3/3)

| | | 企業全体の情報 | | | | | |
|---------------|-----------------------|---------|--------|--------|----|----|----|
| | | 平成30年度 | 平成29年度 | 平成28年度 | 年度 | 年度 | 年度 |
| (1) | 直近3事業年度の新卒者等の採用者数 | 4人 | 4人 | 2人 | 人 | 人 | 人 |
| | 直近3事業年度の新卒者等の離職者数 | 0人 | 0人 | 1人 | 人 | 人 | 人 |
| (2) | 直近3事業年度の新卒者等の採用者数（男性） | 4人 | 4人 | 2人 | 人 | 人 | 人 |
| | 直近3事業年度の新卒者等の採用者数（女性） | 0人 | 0人 | 0人 | 人 | 人 | 人 |
| (3) | 平均継続勤務年数 | 18.0年 | | | 年 | | |
| 従業員の平均年齢（参考値） | | 35.0歳 | | | 歳 | | |

2 職業能力の開発及び向上に関する取組の実施状況

| | | |
|-----|-------------------------|---|
| (1) | 研修の有無及びその内容 | あり 工場内での研修 ・発電装置の組立～試作品の試験まで ・制御盤の配線作業 |
| (2) | 自己啓発支援の有無及びその内容 | あり 外部研修 新社会人研修 |
| (3) | メンター制度の有無 | なし |
| (4) | キャリアコンサルティング制度の有無及びその内容 | なし |
| (5) | 社内検定等の制度の有無及びその内容 | あり 資格取得制度 |

3 職場への定着の促進に関する取組の実施状況

| | | 企業全体の情報 | | | | | |
|-----|-------------------------|---------|----------|-------|------|------|---|
| | | 取得者数 | 女性 | 男性 | 女性 | 男性 | 人 |
| (1) | 前事業年度の月平均所定外労働時間 | 20.0時間 | | | 時間 | | |
| (2) | 前事業年度の有給休暇の平均取得日数 | 10.0日 | | | 日 | | |
| (3) | 前事業年度の 育児休業取得者数/出産者数 | 取得者数 | 女性 1人 | 男性 0人 | 女性 人 | 男性 人 | |
| | | 出産者数 | 女性 1人 | 男性 0人 | 女性 人 | 男性 人 | |
| (4) | 役員及び管理的地位にある者に占める女性の割合 | 役員 0.0% | 管理職 0.0% | | | | |

(3)については、男性は配偶者の出産者数を示しています。

(4)については、雇用形態に関わらず企業全体における割合を示しています。

| | |
|--|---|
| 事務所名 株式会社 坂東商会 所在地 〒300-2511 茨城県常総市花島町1436-9 地 関東鉄道常総線 三妻駅から 車で15分 徒歩 分 代表者名 飯村 誠治 事業内容 外食産業、中食産業向けの「産地直送野菜の販売」「カット野菜の製造販売」 | 従業員数 45人 企業全体 45人 就業場所 (うち男性) (うち女性) 45人 20人 25人 設立 昭和52年 資本金 2,000万円 年商 電話 0297-24-1138 FAX 0297-24-3000 Eメール gyomu3@bandou-s.co.jp ホームページ http://www.bandou-s.co.jp 法人番号 2050001029503 会社の特長 食や農業に興味のある方、一つ先の食の時代に向けて取り組みましょう。若い方が活躍しています |
|--|---|

2 仕事の情報

| | | | | | |
|---------|---|--|------------|----------|----|
| 雇用形態 | 正社員 | 職種 | 製造 | 求人人数 | 3人 |
| 仕事の内容 | ・野菜のカット作業 ・野菜の洗浄作業 ・カット野菜の包装・ピッキング作業 ・ラベル発行作業 ・出荷作業 ・コンテナ洗浄作業 ・ゴミ処理作業 ・データ入力作業 ・商品の開発、業務の改善、その他付帯する業務 | 学歴(履修科目) | 大学・短大・専修学校 | 必要ない許・資格 | 不問 |
| | 普通自動車免許(通勤用) | | | | |
| 雇用期間の定め | なし | | | | |
| 就業場所 | 主な勤務先 (1) 〒 事業所所在地に同じ その他勤務先 (2) (3) (4) | | | | |
| | 就業時間 (1) 0時00分～9時00分 (2) 9時00分～18時00分 (3) | その他特定曜日 曜日 時間外 あり 月平均 20時間 休憩時間 60分 | | | |

3 労働条件等

| 区分\学歴 | 大学院 | 大学 | 短大 | 高専 | 専修学校 | 能開校 |
|-------|--------|-----|----------|----------|------|----------|
| 賃金 | 賃金形態 | 月給 | 月給 | 月給 | 月給 | 月給 |
| 税 | 基本給 | 円 | 180,000円 | 180,000円 | 円 | 180,000円 |
| | 手当 | 円 | 円 | 円 | 円 | 円 |
| | 手当 | 円 | 円 | 円 | 円 | 円 |
| | 手当 | 円 | 円 | 円 | 円 | 円 |
| | 手当 | 円 | 円 | 円 | 円 | 円 |
| | 計(税込) | 円 | 180,000円 | 180,000円 | 円 | 180,000円 |
| 賃金締切日 | 毎月 20日 | その他 | 賃金支払日 | 毎月 10日 | 翌月払い | その他 |

| | |
|---|--|
| 実費(上限なし) マイカー通勤可 月額 円まで 日額 円まで 休日 他 週休 毎週 年間休日数 105日 休日、週休二日制のその他の場合 会社カレンダー | 賞与 あり (新規卒卒者の前年度実績) 年2回 計 2.00月分 又は 万円 昇給 あり (新規卒卒者のベースアップ込みの前年度実績) 年1回 円/月 又は % 入社時 0日 6ヶ月経過後 10日 最大 20日 育児休業 あり 介護休業 あり 看護休暇 なし 就業規則 フルタイム あり パートタイム あり 労働組合 なし 定年制 あり 一律 60歳 再雇用 あり 65歳まで 勤務延長 なし |
| 加入 雇用 労災 健康 厚生 財形 入居可能住宅 加入 保険 退職金制度 なし 単身用 なし 世帯用 なし 遠方からの場合、補助あり 最大15,000円 | 労働組合 なし 定年制 あり 一律 60歳 再雇用 あり 65歳まで 勤務延長 なし |

4 選考

| | | | |
|-------|------------------------------|--|--|
| 受付期間 | ～ 6月1日 以降随時 | 受付方法 | 郵送 電話 面接 Eメール |
| 説明会 | 日時・場所 | 選考方法 | 面接 () その他 () |
| 書類提出先 | 事業所所在地 | 応募書類等 | 履歴書 卒業見込証明書 成績証明書 |
| | 応募書類の返戻 既卒者の応募 既卒者の入社日 | 履歴書 卒業見込証明書 成績証明書 その他選考時持ち物 既卒者の応募 随時 既卒者の入社日 その他 () | 求人者の責任にて廃棄 可 卒業後概ね 3年以内 随時 その他 () |
| 選考日 | 別途通知 | 選考場所 | 事業所所在地と同じ |
| 担当 | 課係名 | 経営管理部 | 採用状況 |
| | 役職名 | | |
| | 氏名 | さとう けんた 佐藤 健太 | |
| | 電話番号 | 0297-24-1138 内線 () | |
| | FAX | 0297-24-3000 | |
| Eメール | gyomu3@bandou-s.co.jp | 採用状況 | 採用者数 離職者数 平成30年度 0人 0人 平成29年度 0人 0人 平成28年度 0人 0人 |

5 補足事項・特記事項

| | |
|--|---|
| ・住宅手当は遠方から移住される方で家賃の半額程度 上限15,000円まで支給します。 ・関連会社、農業法人アグリードがあり、農業イベントあり ・社内ボウリング大会、ゴルフコンペ等イベントあり | 求人条件にかかる特記事項 ・明るく、元気のある方の応募をお待ちしております。 【既卒者適年採用可】 ・既卒者が応募する場合 応募書類として履歴書(写真貼付)をご提出いただきます。 |
|--|---|

求人番号

受付年月日 令和元年5月16日

事業所番号



08060-79498

求人票（青少年雇用情報）



0806-201271-0

| | |
|------|---------------------------------|
| 事業所名 | カブシキガイシャ バンドウショウカイ 株式会社 坂東商会 |
|------|---------------------------------|

海外支店等に勤務している労働者については除外した情報となります。

1 募集・採用に関する情報

(3/3)

| | | 企業全体の情報 | | | 年度 | 年度 | 年度 |
|---------------|-----------------------|---------|--------|--------|----|----|----|
| | | 平成30年度 | 平成29年度 | 平成28年度 | | | |
| (1) | 直近3事業年度の新卒者等の採用者数 | 1人 | 1人 | 1人 | 人 | 人 | 人 |
| | 直近3事業年度の新卒者等の離職者数 | 0人 | 0人 | 0人 | 人 | 人 | 人 |
| (2) | 直近3事業年度の新卒者等の採用者数（男性） | 1人 | 0人 | 0人 | 人 | 人 | 人 |
| | 直近3事業年度の新卒者等の採用者数（女性） | 0人 | 1人 | 1人 | 人 | 人 | 人 |
| (3) | 平均継続勤務年数 | | | | 年 | | 年 |
| 従業員の平均年齢（参考値） | | | | | 歳 | | 歳 |

2 職業能力の開発及び向上に関する取組の実施状況

| | | |
|-----|-------------------------|---|
| (1) | 研修の有無及びその内容 | あり 新入社員向け研修 ・ビジネスマナー研修 ・業界研究 ・OJT（現場研修） |
| (2) | 自己啓発支援の有無及びその内容 | あり 資格取得奨励金制度 |
| (3) | メンター制度の有無 | なし |
| (4) | キャリアコンサルティング制度の有無及びその内容 | |
| (5) | 社内検定等の制度の有無及びその内容 | |

3 職場への定着の促進に関する取組の実施状況

| | | 企業全体の情報 | | | 女性 | 男性 | 人 | 人 |
|-----|-------------------------|---------|-------|-------|-------|----|---|----|
| | | 取得者数 | 女性 | 男性 | | | | |
| (1) | 前事業年度の月平均所定外労働時間 | 10.0 時間 | | | | | | 時間 |
| (2) | 前事業年度の有給休暇の平均取得日数 | 10.0 日 | | | | | | 日 |
| (3) | 前事業年度の 育児休業取得者数/出産者数 | 取得者数 | 女性 1人 | 男性 0人 | 女性 | 男性 | 人 | 人 |
| | | 出産者数 | 女性 1人 | 男性 0人 | 女性 | 男性 | 人 | 人 |
| (4) | 役員及び管理的地位にある者に占める女性の割合 | 役員 | 25.0% | 管理職 | 16.0% | | | |

(3)については、男性は配偶者の出産者数を示しています。

(4)については、雇用形態に関わらず企業全体における割合を示しています。

求人番号 08060-80598 受付年月日 令和元年5月16日 事業所番号 0806-201271-0

求人票 (大卒等)

1 会社の情報

株式会社 坂東商会

従業員数 45人 就業場所 (うち男性) 45人 (うち女性) 20人

設立 昭和52年 資本金 2,000万円 年商

電話 0297-24-1138 FAX 0297-24-3000

Eメール gyomu3@bandou-s.co.jp

ホームページ http://www.bandou-s.co.jp

代表者名 飯村 誠治 法人番号 2050001029503

会社の特長 食や農業に興味のある方、一つ先の食の時代に向けて取り組みましょう。若い方が活躍しています

2 仕事の情報

雇用形態 正社員 職種 商品管理・商品開発 求人数 1人

仕事の内容

【商品管理】*原料・加工野菜の仕入・発注
*在庫管理
*営業担当と同行し、新しいアイテムの説明等(全国出張あり)
*取引先との折衝
*その他、パソコンを使用した資料作成、データ入力等

【商品開発】*栄養成分の分析
*商品開発

学歴(履修科目) 大学、短大、専修学校
栄養・食品関連の勉強してきた方可

必要な免許・資格 普通自動車免許(通勤用)
不問

雇用期間の定め なし ~

就業時間 (1) 9時00分 ~ 18時00分
(2) 3時30分 ~ 12時30分
(3) ~

就業場所 転勤の可能性なし

就業時間 (1) 9時00分 ~ 18時00分
(2) 3時30分 ~ 12時30分
(3) ~

3 労働条件等

| 区分\学歴 | 大学院 | 大学 | 短大 | 高専 | 専修学校 | 能開校 |
|-------|-----|----------|----------|----|----------|-----|
| 賃金形態 | | 月給 | 月給 | | 月給 | |
| 基本給 | 円 | 180,000円 | 180,000円 | 円 | 180,000円 | 円 |
| 手当 | 円 | 円 | 円 | 円 | 円 | 円 |
| 手当 | 円 | 円 | 円 | 円 | 円 | 円 |
| 手当 | 円 | 円 | 円 | 円 | 円 | 円 |
| 手当 | 円 | 円 | 円 | 円 | 円 | 円 |
| 計(税込) | 円 | 180,000円 | 180,000円 | 円 | 180,000円 | 円 |

賃金締切日 毎月 20日 その他 [] 賃金支払日 毎月 10日 翌月払い その他 []

求人番号 08060-80598 受付年月日 令和元年5月16日 事業所番号 0806-201271-0

求人票 (大卒等)

3 労働条件等(つづき)

実費(上限なし) マイカー通勤可 無料駐車場あり

賞与 あり (新規卒卒者の前年度実績) 年2回 計 2.00月分 又は 万円

昇給 あり (新規卒卒者のベースアップ込みの前年度実績) 年1回 円/月 又は %

休日 休日他 休日、週休二日制のその他の場合
会社カレンダーによる

入社時 0日 育児休業 あり 就業規則 フルタイム あり
6ヶ月経過後 10日 介護休業 あり パートタイム あり
最大 20日 看護休暇 なし

加入保険等 雇用 労災 健康 厚生 財形 入居可能住宅 単身用なし 世帯用なし 遠方からの場合、補助あり 最大15,000円

退職金制度 なし

労働組合 なし 定年制 あり 一律 60歳
再雇用 あり 65歳まで
勤務延長 なし

4 選考

受付期間 ~ 6月1日 以降随時 受付方法 郵送 面接 Eメール

説明会 日時、場所 6月1日以降随時 本社

選考方法 面接 書類検査 筆記試験(専門) 実技 英語 音楽 その他 []

書類提出先 事業所所在地 履歴書 卒業見込証明書 成績証明書 応募書類の返戻 既卒者の応募 既卒者の入社日 求人者の責任にて廃棄 可 卒業後概ね 3年以内 随時 その他 []

選考日 別途通知 選考場所 本社(所在地と同じ) 試用期間 あり 労働条件 3か月 変更なし

担当 課係名 経営管理部 氏名 さとう けんた 佐藤 健太 電話番号 0297-24-1138 内線 [] FAX 0297-24-3000 Eメール gyomu3@bandou-s.co.jp

採用状況 採用者数 離職者数
平成30年度 0人 0人
平成29年度 0人 0人
平成28年度 0人 0人

5 補足事項・特記事項

補足事項

*取引先が大手コンビニエンスストアさんですので、安定して長く働いていただけます。
*「食」に興味のある方お待ちしています。

求人条件にかかわる特記事項

*遠方から移住される方など、住宅手当相談。
*ユニフォーム、ロッカーの貸与。
*研修の一環として、1年程度は商品の荷受け、荷下ろしの仕事にたずさわっていただき、徐々に商品管理や商品開発の仕事をお任せしていきます。

【既卒者同年採用可】
既卒者が応募する場合
応募書類として履歴書(写真貼付)をご提出いただけます。

インターネットによる求人情報の公開 可

産業分類 521 農畜産物・水産物卸売業 就業場所住所 茨城県常総市

職業分類 756-01 771-01 求人条件に関する注意事項 ハローワークより、求人票は雇用契約書ではありません。採用時には必ず、書面により労働条件の明示を受けてください。

求人番号

受付年月日 令和元年5月16日

事業所番号



08060-80598

求人票（青少年雇用情報）



0806-201271-0

| | |
|------|---------------------------------|
| 事業所名 | カブシキガイシャ バンドウショウカイ 株式会社 坂東商会 |
|------|---------------------------------|

海外支店等に勤務している労働者については除外した情報となります。

1 募集・採用に関する情報

(3/3)

| | | 企業全体の情報 | | | 年度 | 年度 | 年度 |
|---------------|-----------------------|---------|--------|--------|----|----|----|
| | | 平成30年度 | 平成29年度 | 平成28年度 | | | |
| (1) | 直近3事業年度の新卒者等の採用者数 | 1人 | 1人 | 1人 | 人 | 人 | 人 |
| | 直近3事業年度の新卒者等の離職者数 | 0人 | 0人 | 0人 | 人 | 人 | 人 |
| (2) | 直近3事業年度の新卒者等の採用者数（男性） | 1人 | 0人 | 0人 | 人 | 人 | 人 |
| | 直近3事業年度の新卒者等の採用者数（女性） | 0人 | 1人 | 1人 | 人 | 人 | 人 |
| (3) | 平均継続勤務年数 | | | | 年 | | 年 |
| 従業員の平均年齢（参考値） | | | | | 歳 | | 歳 |

2 職業能力の開発及び向上に関する取組の実施状況

| | | |
|-----|-------------------------|---|
| (1) | 研修の有無及びその内容 | あり 新入社員向け研修 ・ビジネスマナー研修 ・業界研究 ・OJT（現場研修） |
| (2) | 自己啓発支援の有無及びその内容 | あり 資格取得奨励金制度 |
| (3) | メンター制度の有無 | なし |
| (4) | キャリアコンサルティング制度の有無及びその内容 | |
| (5) | 社内検定等の制度の有無及びその内容 | |

3 職場への定着の促進に関する取組の実施状況

| | | 企業全体の情報 | | | |
|-----|-------------------------|----------|-----------|-------|-----------|
| | | 取得者数 | 女性 | 男性 | 割合 |
| (1) | 前事業年度の月平均所定外労働時間 | 10.0 時間 | | | 時間 |
| (2) | 前事業年度の有給休暇の平均取得日数 | 10.0 日 | | | 日 |
| (3) | 前事業年度の 育児休業取得者数/出産者数 | 取得者数 | 女性 1人 | 男性 0人 | 女性 人 男性 人 |
| | | 出産者数 | 女性 1人 | 男性 0人 | 女性 人 男性 人 |
| (4) | 役員及び管理的地位にある者に占める女性の割合 | 役員 25.0% | 管理職 16.0% | | |

(3)については、男性は配偶者の出産者数を示しています。

(4)については、雇用形態に関わらず企業全体における割合を示しています。

1 会社の情報

大学院 大学 ~~短大~~ ~~高専~~ ~~専修学校~~ ~~能開校~~ ~~留学生先~~ 地方自治体、民間人材ビジネス共に不可
特許学生等採用対象：特許大卒採用候補者欄に特記する (1/3)

| | | | |
|--|-------------------------------------|--------------------------------------|-------------------------------------|
| 事業所名 ヨシダセイコウ カブシキガイシャ 吉田精工 株式会社 | 従業員数 118人 | 企業全体 118人 | 就業場所 (うち男性) 94人 (うち女性) 24人 |
| 所在地 〒311-3506 茨城県行方市八木蒔660 | 設立 昭和44年 | 資本金 6,000万円 | 年商 0299-57-0111 FAX 0299-57-0380 |
| 代表者名 代表取締役 山中 通三 | Eメール nishitani@yoshida-net.co.jp | ホームページ http://yoshidaseiko.co.jp/ | 法人番号 8050001021719 |
| 事業内容 歯科医院に於いて患者を治療する際に使用される、歯科用チェアユニットの製造及び販売。口腔内治療器具や歯科用レントゲンの製造等。 | | | |

2 仕事の情報

| | | |
|---|--|--|
| 雇用形態 正社員 | 職種 職 成形成計 | 求人数 1人 |
| 仕事の内容 歯科医療機器に使用される成形品の設計開発業務全般 ・成形品（材質）ごとの基礎知識の習得及び試験・検証 ・成形品の図面作成（3DCAD） ・国内外の取引先との交渉 ・ウレタン配合のレシビ（処方箋）の研究開発 | | 学歴（履修科目） 大卒以上 （応用化学又は高分子化学系） |
| 雇用期間の定め なし | | 必要な免許・資格 普通自動車免許（通勤用） |
| 就業場所 転勤の可能性なし | 主な勤務先 (1) 〒 事業所所在地に同じ (2) () 下車徒歩 () 分 その他勤務先 (3) | (4) |
| 就業時間 変形（1年単位） | (1) 8時20分～17時00分 (2) ~ (3) ~ | その他特定曜日 曜日 時間外 あり 月平均 10時間 休憩時間 70分 |

3 労働条件等

| 区分\学歴 | 大学院 | 大学 | 短大 | 高専 | 専修学校 | 能開校 |
|-------|----------|----------|-------|-------------|---------|-----|
| 賃金形態 | 月給 | 月給 | | | | |
| 基本給 | 187,000円 | 175,000円 | 円 | 円 | 円 | 円 |
| 調整手当 | 40,000円 | 45,000円 | 円 | 円 | 円 | 円 |
| 手当 | 円 | 円 | 円 | 円 | 円 | 円 |
| 手当 | 円 | 円 | 円 | 円 | 円 | 円 |
| 手当 | 円 | 円 | 円 | 円 | 円 | 円 |
| 計(税込) | 227,000円 | 220,000円 | 円 | 円 | 円 | 円 |
| 賃金締切日 | 毎月 15日 | その他 [] | 賃金支払日 | 毎月 25日 当月払い | その他 [] | |

3 労働条件等 (つづき)

(2/3)

| | |
|---|--|
| 通勤手当 実費(上限あり) 35,000円まで マイカー通勤可 駐車場有り 自己負担なし | 賞与 あり (新規卒者の前年度実績) 年2回 計 月分 又は 万円 (新規卒者のベースアップ込みの前年度実績) あり 年1回 円/月 又は % |
| 休日 休日 日祝他 週休 二日制 其他 年間休日数 102日 | 有給休暇 入社時 0日 6ヶ月経過後 10日 最大 20日 |
| 福利厚生等 加入保険等 雇用 労災 健康 厚生 退職金制度 退職金制度 あり (勤続 2年以上) | 労働組合 なし 定年制 あり 一律 60歳 再雇用 あり 65歳まで 勤務延長 なし |

4 選考

| | |
|--|---|
| 受付期間 ~ 6月1日 以降随時 | 受付方法 電話 メール ホームページ その他 [マイナビ] |
| 説明会 日時、場所 | 選考方法 面接 適性検査 筆記試験 (専門 英語 漢語 その他 []) その他 [書類選考] |
| 書類提出先 事業所所在地 [本社] | 応募書類等 履歴書 卒業見込証明書 成績証明書 応募書類の返戻 あり 既卒者の応募 否 既卒者の入社日 その他 [] |
| 選考日 別途通知 | 選考場所 本社にて行います 試用期間 あり 労働条件 3か月 変更なし |
| 担当 課係名 人事課 課長 氏名 西谷 吉成 電話番号 0299-57-0111 内線 [] FAX 0299-57-0380 Eメール nishitani@yoshida-net.co.jp | 採用状況 採用者数 離職者数 平成28年度 5人 1人 平成29年度 6人 0人 平成30年度 4人 0人 |

5 補足事項・特記事項

| | |
|--|---|
| 補足事項 ・年次有給休暇の計画的付与（5日間） ・制服貸与、社員食堂あり ・入社後、社内販売にて歯科ケア商品の購入可（社員限定割引価格） ・宿舍については空き部屋がある場合、入居可 ・試験当日は筆記用具を持参してください ・詳細はマイナビ2020をご覧ください | 求人条件にかかわる特記事項 ・家族手当は5000～28000円（支給要件あり） ・変形労働時間制については労働基準監督署へ届出提出済み。 ・試用期間：3ヶ月（労働条件変更なし） ・受付方法：電話、Eメール、マイナビ2020 |
|--|---|

インターネットによる求人情報の公開 可

求人番号

受付年月日 令和元年5月7日

事業所番号



08120-26298

求人票（青少年雇用情報）



0812-1138-5

| | |
|------|-------------------------------|
| 事業所名 | ヨシダセイコウ カブシキガイシャ 吉田精工 株式会社 |
|------|-------------------------------|

海外支店等に勤務している労働者については除外した情報となります。

1 募集・採用に関する情報

(3/3)

| | | 企業全体の情報 | | | 年度 | 年度 | 年度 |
|---------------|-----------------------|---------|--------|--------|----|----|----|
| | | 平成30年度 | 平成29年度 | 平成28年度 | | | |
| (1) | 直近3事業年度の新卒者等の採用者数 | 4人 | 6人 | 5人 | 人 | 人 | 人 |
| | 直近3事業年度の新卒者等の離職者数 | 0人 | 0人 | 1人 | 人 | 人 | 人 |
| (2) | 直近3事業年度の新卒者等の採用者数（男性） | 2人 | 5人 | 5人 | 人 | 人 | 人 |
| | 直近3事業年度の新卒者等の採用者数（女性） | 2人 | 1人 | 0人 | 人 | 人 | 人 |
| (3) | 平均継続勤務年数 | 14.8年 | | | 年 | | |
| 従業員の平均年齢（参考値） | | 39.9歳 | | | 歳 | | |

2 職業能力の開発及び向上に関する取組の実施状況

| | | |
|-----|-------------------------|---|
| (1) | 研修の有無及びその内容 | あり 新入社員導入時（歯科医療の基礎、電気、機械室、D I 関係、エックス線の基礎知識、機械取り付け現場の実技指導、工場見学等） |
| (2) | 自己啓発支援の有無及びその内容 | あり 業務に有すると会社が認めた資格について取得費用の金額補填 |
| (3) | メンター制度の有無 | あり |
| (4) | キャリアコンサルティング制度の有無及びその内容 | あり 年1回、自己申告書を提出し、必要に応じて役員または管理的地位にある者による個人面談を実施 |
| (5) | 社内検定等の制度の有無及びその内容 | あり ISOの手順書に則り、約20種類の業務資格認定を実施 |

3 職場への定着の促進に関する取組の実施状況

| | | 企業全体の情報 | | | 女性 | 男性 | 人 | 人 |
|-----|------------------------|---------|----------|-------|------|------|---|---|
| | | 取得者数 | 女性 | 男性 | | | | |
| (1) | 前事業年度の月平均所定外労働時間 | 13.4時間 | | | 時間 | | | |
| (2) | 前事業年度の有給休暇の平均取得日数 | 12.8日 | | | 日 | | | |
| (3) | 前事業年度の育児休業取得者数/出産者数 | 取得者数 | 女性 0人 | 男性 0人 | 女性 人 | 男性 人 | 人 | |
| | | 出産者数 | 女性 0人 | 男性 1人 | 女性 人 | 男性 人 | 人 | |
| (4) | 役員及び管理的地位にある者に占める女性の割合 | 役員 0.0% | 管理職 5.0% | | | | | |

(3)については、男性は配偶者の出産者数を示しています。

(4)については、雇用形態に関わらず企業全体における割合を示しています。

1 会社の情報

大学院 大学 ~~短大~~ ~~高専~~ ~~専修学校~~ ~~能開校~~ ~~留学生先~~ 地方自治体、民間人材ビジネス共に不可
留學生先(留學生先)・特許大業用候補校(特許大業用候補校) (1/3)

| | |
|--|--|
| 吉田精工 株式会社 〒311-3506 茨城県行方市八木蒔660 行方市(玉造)：P20・A-5 徒歩 10分 代表取締役 山中 通三 法人番号 8050001021719 会社の特長 歯科医院に於いて患者を治療する際に使用される、歯科用チェアユニットの製造及び販売。口腔内治療器具や歯科用レントゲンの製造等。 | 従業員数 企業全体 118人 就業場所 (うち男性) 118人 (うち女性) 94人 (うち女性) 24人 設立 昭和44年 資本金 6,000万円 年商 電話 0299-57-0111 FAX 0299-57-0380 Eメール nishitani@yoshida-net.co.jp ホームページ http://yoshidaseiko.co.jp/ |
|--|--|

2 仕事の情報

| | | | | | |
|---------|---|--------------------------------------|----------|--|-----------------------------|
| 雇用形態 | 正社員 | 職種 | 設計開発 | 求人数 | 2人 |
| 仕事の内容 | 歯科医療機器の設計開発及び試作品・製品の検証 (機械設計) ⇒ 要素開発、機構設計、構造設計 油圧、空気、水回路設計、筐体設計 (電気設計) ⇒ 電気回路、ソフトウェア設計 * 歯医者さんで使われるチェアユニットを作る仕事です。新製品の企画会議から参加し、営業やデザイナーと一緒に新製品のアイデアを考えてください。次にCADを使って図面を作成し、試作機のテストを経て完成、量産へと移ります。ものづくりの全段階に携わる仕事です。 | | 学歴(履修科目) | 大卒以上 (機械工学系又は電気工学系学科) 必要ない許、資格 普通自動車免許(通勤用) | |
| 雇用期間の定め | なし ~ | | | | |
| 就業場所 | 主たる勤務先 (1) 〒 行方市 事業所所在地に同じ () 下車徒歩 () 分 その他勤務先 (2) (3) (4) | | | | |
| 就業時間 | 変形(1年単位) | (1) 8時20分 ~ 17時00分 (2) ~ (3) ~ | その他特定曜日 | 曜日 | 時間外 あり 月平均 15時間 休憩時間 70分 |

3 労働条件等

| 区分\学歴 | 大学院 | 大学 | 短大 | 高専 | 専修学校 | 能開校 |
|-------|-----------|-----------|-------|-------------|---------|-----|
| 賃金形態 | 月給 | 月給 | | | | |
| 基本給 | 187,000 円 | 175,000 円 | 円 | 円 | 円 | 円 |
| 調整手当 | 40,000 円 | 45,000 円 | 円 | 円 | 円 | 円 |
| 手当 | 円 | 円 | 円 | 円 | 円 | 円 |
| 手当 | 円 | 円 | 円 | 円 | 円 | 円 |
| 手当 | 円 | 円 | 円 | 円 | 円 | 円 |
| 計(税込) | 227,000 円 | 220,000 円 | 円 | 円 | 円 | 円 |
| 賃金締切日 | 毎月 15日 | その他 [] | 賃金支払日 | 毎月 25日 当月払い | その他 [] | |

3 労働条件等(つづき)

(2/3)

| | |
|--|---|
| 実費(上限あり) マイカー通勤可 [駐車場有り自己負担なし] 月額 35,000円まで 日額 円まで 休日、週休二日制その他の場合 会社カレンダーによる * 第2、第4土曜日 * 年末年始、夏季休暇 年間休日数 102日 | 賞与 あり (新規卒者の前年度実績) 年2回 計 月分 又は 万円 あり (新規卒者のベースアップ込みの前年度実績) 年1回 円/月 又は % |
| 休日 休日 日祝他 週休 二日制 その他 年間休日数 102日 | 入社時 0日 6ヶ月経過後 10日 最大 20日 育児休業 あり 介護休業 あり 看護休暇 なし 就業規則 フルタイム あり パートタイム あり |
| 加入保険等 雇用 労災 健康 厚生 介護 退職金制度 あり (勤続 2年以上) | 労働組合 なし 定年制 あり 一律 60歳 再雇用 あり 65歳まで 勤務延長 なし |

4 選考

| | | | |
|-------|--|---|--|
| 受付期間 | ~ 6月1日 以降随時 | 受付方法 | 電話 Eメール ホームページ その他 [マイナビ] |
| 説明会 | 日時・場所 | 選考方法 | 面接 適性検査 筆記試験(専門) 面接 実務 筆記 その他 [] 其他 [書類選考] |
| 書類提出先 | 事業所所在地 本社 | 応募書類等 履歴書 卒業見込証明書 成績証明書 その他選考時持ち物 | 応募書類の返戻 あり 既卒者の応募 否 既卒者の入社日 その他 [] |
| 選考日 | 別途通知 | 選考場所 | 本社にて行います 試用期間 あり 労働条件 3か月 変更なし |
| 担当 | 課係名 人事課 課長 氏名 西谷 吉成 電話番号 0299-57-0111 内線 [] FAX 0299-57-0380 Eメール nishitani@yoshida-net.co.jp | 採用・離職状況 | 採用者数 離職者数 平成28年度 6人 0人 平成29年度 5人 1人 平成30年度 4人 0人 |

5 補足事項・特記事項

| | |
|------|--|
| 補足事項 | ・ 家族手当は5000~28000円(支給要件あり) ・ 変形労働時間制については労働基準監督署へ届出提出済み。 ・ 試用期間: 3ヶ月(労働条件変更なし) ・ 受付方法: 電話、Eメール、マイナビ2020 ・ 年次有給休暇の計画的付与(5日間) ・ 制服貸与、社員食堂あり ・ 入社後、社内販売にて歯科ケア商品の購入可(社員限定割引価格) ・ 宿舍については空き部屋がある場合、入居可 ・ 試験当日は筆記用具を持参してください * 詳細はマイナビ2020をご覧ください |
|------|--|

インターネットによる求人情報の公開 可

求人番号

受付年月日 令和元年5月7日

事業所番号



08120-27598

求人票（青少年雇用情報）



0812-1138-5

| | |
|------|-------------------------------|
| 事業所名 | ヨシダセイコウ カブシキガイシャ 吉田精工 株式会社 |
|------|-------------------------------|

海外支店等に勤務している労働者については除外した情報となります。

1 募集・採用に関する情報

(3/3)

| | | 企業全体の情報 | | | 年度 | 年度 | 年度 |
|---------------|-----------------------|---------|--------|--------|----|----|----|
| | | 平成30年度 | 平成29年度 | 平成28年度 | | | |
| (1) | 直近3事業年度の新卒者等の採用者数 | 4人 | 6人 | 5人 | 人 | 人 | 人 |
| | 直近3事業年度の新卒者等の離職者数 | 0人 | 0人 | 1人 | 人 | 人 | 人 |
| (2) | 直近3事業年度の新卒者等の採用者数（男性） | 2人 | 5人 | 5人 | 人 | 人 | 人 |
| | 直近3事業年度の新卒者等の採用者数（女性） | 2人 | 1人 | 0人 | 人 | 人 | 人 |
| (3) | 平均継続勤務年数 | 14.8年 | | | 年 | | |
| 従業員の平均年齢（参考値） | | 39.9歳 | | | 歳 | | |

2 職業能力の開発及び向上に関する取組の実施状況

| | | |
|-----|-------------------------|---|
| (1) | 研修の有無及びその内容 | あり 新入社員導入時（歯科医療の基礎、電気、機械室、D I 関係、エックス線の基礎知識、機械取り付け現場の実技指導、工場見学等） |
| (2) | 自己啓発支援の有無及びその内容 | あり 業務に有すると会社が認めた資格について取得費用の金額補填 |
| (3) | メンター制度の有無 | あり |
| (4) | キャリアコンサルティング制度の有無及びその内容 | あり 年1回、自己申告書を提出し、必要に応じて役員または管理的地位にある者による個人面談を実施 |
| (5) | 社内検定等の制度の有無及びその内容 | あり ISOの手順書に則り、約20種類の業務資格認定を実施 |

3 職場への定着の促進に関する取組の実施状況

| | | 企業全体の情報 | | | 時間 | 日 | 人 | 人 | 人 | 人 |
|-----|------------------------|---------|------|-----|------|----|----|---|----|---|
| | | 取得者数 | 女性 | 男性 | | | | | | |
| (1) | 前事業年度の月平均所定外労働時間 | 13.4時間 | | | 時間 | | | | | |
| (2) | 前事業年度の有給休暇の平均取得日数 | 12.8日 | | | 日 | | | | | |
| (3) | 前事業年度の育児休業取得者数/出産者数 | 取得者数 | 女性 | 0人 | 男性 | 0人 | 女性 | 人 | 男性 | 人 |
| | | 出産者数 | 女性 | 0人 | 男性 | 1人 | 女性 | 人 | 男性 | 人 |
| (4) | 役員及び管理的地位にある者に占める女性の割合 | 役員 | 0.0% | 管理職 | 5.0% | | | | | |

(3)については、男性は配偶者の出産者数を示しています。

(4)については、雇用形態に関わらず企業全体における割合を示しています。



求人番号 08120-236899
1 会社の情報

受付年月日 令和元年6月21日
常陸鹿嶋公共職業安定所

求人票 (高卒)



事業所番号 0812-1138-5
(1/3)

| | |
|--|--|
| 事業所名 ヨシダセイコウ カブシキカイシャ 吉田精工 株式会社 | 従業員数 企業全体 119人 就業場所 (うち男性) 119人 (うち女性) 94人 25人 |
| 所在地 〒311-3506 茨城県行方市八木蒔660 | 設立 昭和44年 資本金 6,000万円 |
| 代表取締役 山中 通三 | 電話 0299-57-0111 FAX 0299-57-0380 |
| 法人番号 8050001021719 | Eメール nishitani@yoshida-net.co.jp |
| ホームページ http://yoshidaseiko.co.jp/ | 応募前 職場見学 可 補足事項欄参照 |
| 事業内容 歯科医院に於いて患者を治療する際に使用される、歯科用チェアユニットの製造及び販売。口腔内治療器具や歯科用レントゲンの製造等。 | 会社の特長 本社ビルと工場が併設され、設計開発から機械加工・組立検査・完成品出荷まで、一貫生産を行っております。年末には従業員が一堂に介しての忘年会を行っており、抽選で豪華景品が当たります。 |

2 仕事の情報

| | | | | | |
|--|---|--|-----------|-------------|-----------------|
| 雇用形態 正社員 | 職種 工作機械オペレーター | 求人 数 2人 | 通勤 2人 | 住込 0人 | 不問 0人 |
| 仕事の 内容 当社内において工作機械を操作して歯科医療機器に使用される金属部品の加工を行っていただきます。 ・部品加工プログラムの作成(研修有り) ・加工部材の供給、機械の保全 ・加工部品の仕上げ、寸法測定、検査 機械の操作方法等は指導しますので専門的な勉強をしていない方でも歓迎します。 | 作業 遂行 上特 に必 要な 知識 また は技 能 (<small>機修科目等</small>) | 普通自動車免許 (A T限定可・通動用) | | | |
| 雇用期間の定め なし | 就業場所 事業所所在地と同じ 転勤の可能性なし | 変形(1年単位) (1) 8時20分 ~ 17時00分 (2) ~ (3) ~ | 時間外 あり | 月平均 13時間 | 休憩 時間 70分 |

3 労働条件等

| | | | | | |
|---|--------------------------|--------------------|---|-------------------------|-------------------------------------|
| 賃金 等(現 行・確 定) | 賃金 切日 毎月15日 | その他 | 賃金 支払 日 毎月25日 | 当月払い | その他 |
| 賃金 形態 等 | 月給 | 日給・時給 ・年俸・その他の額 | 円 | その他の内容 | |
| 基本 給 | 140,000円 | 調整 | 手当 25,000円 | (1) 通 勤 合計 | 165,000円 |
| 月 給 | 月平均 労働日数 21.9日 | 手当 | 円 | 住 込 | 円 |
| 賃 金 除 く る も の | ア 税金 | イ 社会保険料 | ウ 宿舍費 | エ 食費 | (2) ア イ ウ エ の 合 計 |
| 通 勤 往 込 | 2,680円 | 24,414円 | 円 | 円 | 27,094円 |
| 特 別 に 支 払 わ れ る 手 当 | 実費(上限あり) 月額 35,000円まで | マイカー通勤可 | 駐車場あり 自己負担なし | 手 取 り 額 (1) | 通 勤 137,906円 |
| 精 皆 勤 家 族 手 当 手 当 手 当 | 500円 5,000円 円 円 | 賞 与 有 り | (新規学卒者の昨年度実績) 年2回 計 月分 又は 又は 万円 | (2) 住 込 | 円 |
| | | 賞 与 有 り | (一般労働者の昨年度実績) 年2回 計 4.50万円 又は 又は 万円 | 昇 給 | 昇給あり 年1回 円/月 又は % |



求人番号 08120-236899
3 労働条件等(つづき)

受付年月日 令和元年6月21日
常陸鹿嶋公共職業安定所

求人票 (高卒)



事業所番号 0812-1138-5
(2/3)

| | | | | | |
|---------------|---|--------------|--|---------------------|-------------------------------|
| 休日 等 | 休日 土日祝他 週休 隔週 年間休日数 102日 | 有給 休暇 | 入社時 0日 6ヶ月経過後 10日 最大 20日 | 休業 等取 得実 績 | 育児休業 あり 介護休業 あり 看護休暇 なし |
| 福利 厚生 等 | 加入 保険 等 雇用 労災 失業 健康 厚生 特給 退職金制度あり(勤続2年以上) | 宿 舎 なし | 就業規則 フルタイムあり パートタイムあり 労働組合 なし | 定年制 あり 一律 60歳 | 再雇用 あり 65歳まで |
| 通 学 | 時間配慮なし (賞金支払いなし) | 通学時間 分 | 学校名 [] | 通学費用の 企業負担 なし | 授業料月額 円 |

4 選考

| | | | | | | | | | |
|------------------|---|-----------------------------|--------|-------------|-------------------|--------------|------------------|------------------|----|
| 受 付 期 間 | ~ | 9月5日 | 以降随時 | 選 考 日 | 9月16日 | 以降随時 | 複 数 応 募 | 否 | |
| 選 考 場 所 | 事業所在地と同じ | | | | 採 否 決 定 | | 10日後 | 選 考 旅 費 | なし |
| 選 考 方 法 | 面接 適性検査 [性格診断] 学科試験 (一般常識 英語 数学 英語 国語 理科 作文 その他 []) | | | | 試 用 期 間 | あり | 労働条件 変更なし | 3ヶ月 | |
| 選 考 者 | 課 長 名 人事課 課長 | 氏 名 | 西谷 吉成 | 赴 任 | (入社日) 令和2年4月2日 | (赴任旅費) なし | | | |
| | 電 話 番 号 | 0299-57-0111 | 内 線 | [] | F A X | 0299-57-0380 | | | |
| | Eメール | nishitani@yoshida-net.co.jp | | | | | | | |

5 補足事項・特記事項

| | | | |
|------------------------|--|--|---|
| 補 足 事 項 | <ul style="list-style-type: none"> 応募前職場見学歓迎いたします(要連絡) 日程については、7月下旬~8月上旬頃を予定しています。 制服貸与・社員食堂あり。 入社後、社内販売にて歯科ケア商品の購入可 (社員限定割引価格) 試験当日は筆記用具を持参して下さい。 | 求 人 条 件 に か か る 特 記 事 項 | <ul style="list-style-type: none"> ・年次有給休暇の計画的付与(5日間) ・精皆勤手当は5000円~20000円 ・家族手当は50000円~280000円 ・試用期間:3か月 ・変形労働時間制については労働基準監督署へ提出済み |
| インターネットによる全国の高校への公開 不可 | | | |

6 求人連絡・推薦数と採用・離職状況

| | | | | | | | | | | | |
|--------------------------------------|----------|-------|------------|------|------------|------|------------------|--------------|--------------|--------------|----------------------------|
| 求 人 連 絡 ・ 推 薦 数 | 県 安定所 | 求人連絡数 | 学 校 | 推薦人員 | 学 校 | 推薦人員 | 採 用 者 数 | 平成28年 3月卒 | 平成29年 3月卒 | 平成30年 3月卒 | 受 理 ・ 確 認 印 |
| | | 人 | 水戸工業高校 | 1人 | | 人 | 6人 | 6人 | 6人 | | 常陸鹿嶋公共職業安定所 |
| | | 人 | 土浦工業高校 | 1人 | | 人 | | | | | |
| | | 人 | 玉造工業高校 | 2人 | | 人 | 5人 | 4人 | 4人 | | |
| | | 人 | | | | 人 | | | | | |
| | | 人 | | | | 人 | | | | | |
| 求 人 連 絡 総 数 | | 人 | (管内) 1校 2人 | | (管外) 2校 2人 | | 1人 | 0人 | 0人 | | |

産業分類 274 医療用機械器具・医療用品 職業分類 571-99 就業場所住所 茨城県行方市

雇用保険適用事業所番号 []

求人条件に関する注意事項 ハローワークより: 求人票は雇用契約書ではありません。採用時には必ず、書面により労働条件の明示を受けてください。

求人番号



08120-236899

受付年月日 令和元年6月21日
常陸鹿嶋公共職業安定所

求人票（青少年雇用情報）

事業所番号



0812-1138-5

| | |
|------|-------------------------------|
| 事業所名 | ヨシダセイコウ カブシキガイシャ 吉田精工 株式会社 |
|------|-------------------------------|

海外支店等に勤務している労働者については除外した情報となります。

(3/3)

1 募集・採用に関する情報

| | | 企業全体の情報 | | | 年度 | 年度 | 年度 |
|---------------|-----------------------|---------|--------|--------|----|----|----|
| | | 平成30年度 | 平成29年度 | 平成28年度 | | | |
| (1) | 直近3事業年度の新卒者等の採用者数 | 4人 | 6人 | 5人 | 人 | 人 | 人 |
| | 直近3事業年度の新卒者等の離職者数 | 0人 | 0人 | 1人 | 人 | 人 | 人 |
| (2) | 直近3事業年度の新卒者等の採用者数（男性） | 2人 | 5人 | 5人 | 人 | 人 | 人 |
| | 直近3事業年度の新卒者等の採用者数（女性） | 2人 | 1人 | 0人 | 人 | 人 | 人 |
| (3) | 平均継続勤務年数 | 14.8年 | | | 年 | | |
| 従業員の平均年齢（参考値） | | 39.9歳 | | | 歳 | | |

2 職業能力の開発及び向上に関する取組の実施状況

| | | |
|-----|-------------------------|---|
| (1) | 研修の有無及びその内容 | あり 新入社員導入時（ビジネスマナー、加工組立実技研修、パソコン研修、グループ会社見学） |
| (2) | 自己啓発支援の有無及びその内容 | あり 会社の定める公的資格及び検定合格者表彰制度有り |
| (3) | メンター制度の有無 | あり |
| (4) | キャリアコンサルティング制度の有無及びその内容 | あり 年1回、自己申告書を提出し、管理者との面談を実施 |
| (5) | 社内検定等の制度の有無及びその内容 | あり ISOの手順書に則り、業務資格認定を実施 |

3 職場への定着の促進に関する取組の実施状況

| | | 企業全体の情報 | | | 女性 | 男性 | 人 | 人 |
|-----|-------------------------|---------|-------|-------|------|----|---|---|
| | | 取得者数 | 女性 | 男性 | | | | |
| (1) | 前事業年度の月平均所定外労働時間 | 13.4時間 | | | 時間 | | | |
| (2) | 前事業年度の有給休暇の平均取得日数 | 12.8日 | | | 日 | | | |
| (3) | 前事業年度の 育児休業取得者数/出産者数 | 取得者数 | 女性 0人 | 男性 0人 | 女性 | 男性 | 人 | 人 |
| | | 出産者数 | 女性 0人 | 男性 1人 | 女性 | 男性 | 人 | 人 |
| (4) | 役員及び管理的地位にある者に占める女性の割合 | 役員 | 0.0% | 管理職 | 5.0% | | | |

(3)については、男性は配偶者の出産者数を示しています。

(4)については、雇用形態に関わらず企業全体における割合を示しています。



求人番号 08120-237099

受付年月日 令和元年6月21日
常陸鹿嶋公共職業安定所

求人票 (高卒)



事業所番号 0812-1138-5

※応募にあたって提出する書類は「統一応募書類」に限られています。(1/3)

| | |
|--|--|
| 事業所名 ヨシダセイコウ カブシキガイシャ 吉田精工 株式会社 | 従業員数 企業全体 119人 就業場所 (うち男性) 119人 (うち女性) 94人 |
| 所在地 〒311-3506 茨城県行方市八木蒔660 | 設立 昭和44年 資本金 6,000万円 |
| 代表取締役 山中 通三 | 電話 0299-57-0111 FAX 0299-57-0380 |
| 法人番号 8050001021719 | Eメール nishitani@yoshida-net.co.jp |
| ホームページ http://yoshidaseiko.co.jp/ | 応募前 職場見学 可 補足事項欄参照 |
| 事業内容 歯科医院に於いて患者を治療する際に使用される、歯科用チェアユニットの製造及び販売。口腔内治療器具や歯科用レントゲンの製造等。 | 会社の特長 本社ビルと工場が併設され、設計開発から機械加工・組立検査・完成品出荷まで、一貫生産を行っております。年末には従業員が一室に介しての忘年会を行っており、抽選で豪華景品が当たります。 |

2 仕事の情報

| | | | | | |
|---------------|--|--|---|-----------------------|-------------|
| 雇用形態 正社員 | 職種 医療用機器の製造 | 求人 数 4人 | 通勤 4人 | 住込 0人 | 不問 0人 |
| 仕事の 内容 | <p>当社内において歯科医療用機器の製造及び組立作業を行っていただきます。 (歯科医院で使用するチェア・ユニット・ライト・治療機器・レントゲン機器等)</p> <ul style="list-style-type: none"> ・手動工具や小型の電動工具を使用しての部品組付け、配線作業 ・動作確認作業 ・生産技術改善活動 ・パソコンを使用して作業関連書類の作成 (パソコン研修有り) <p>作業の詳細な手順や方法は丁寧に指導いたします。</p> | <p>普通自動車免許 (A T 限定可・通勤用)</p> <p>作業遂行上特に必要な知識または技能 (<small>補修科目等</small>)</p> | | | |
| 雇用期間の定め なし | ～ | 就業場所 事業所所在地と同じ 転勤の可能性なし | 変形 (1年単位) (1) 8時20分～17時00分 (2) ~ (3) ~ | 時間外 あり 月平均 13時間 | 休憩時間 70分 |

3 労働条件等

| | | | | |
|--|---|--|--|---|
| 賃金 支払日 毎月 15日 | その他 [] | 賃金 支払日 毎月 25日 | 当月払い | その他 [] |
| 賃金 形態等 月給 | 日給・時給 ・年俸・その他の額 | 円 | その他の内容 [] | |
| 毎月の 賃金 (現 行・ 確定) | <p>定額 支給 される 賃金</p> <p>基本 給 140,000円</p> <p>調整 手当 25,000円</p> <p>手当 円</p> <p>手当 円</p> <p>手当 円</p> | (1) 通 勤 合計 165,000円 | (2) (ア)ナインプラス 控除 額 合計 27,094円 | <p>住 込 円</p> <p>手 取 り 額 (1) 137,906円</p> <p>(2) 円</p> |
| 特別 に 支 払 わ れ る 手 当 | <p>実費 (上限あり) 月額 35,000円まで</p> <p>マイカー通勤可</p> <p>駐車場 あり 自己負担なし</p> | 昇給 あり 年 1回 又は % | 昇給 あり 年 1回 又は % | 円/月 |
| 精 皆 勤 手 当 | 500円 | 賞 与 あり 年 2回 計 月分 又は | 賞 与 あり 年 2回 計 4.50月分 又は | 円 |
| 家 族 手 当 | 5,000円 | 賞 与 あり 年 2回 計 4.50月分 又は | 賞 与 あり 年 2回 計 4.50月分 又は | 円 |
| 手 当 | 円 | 賞 与 あり 年 2回 計 4.50月分 又は | 賞 与 あり 年 2回 計 4.50月分 又は | 円 |



求人番号 08120-237099

受付年月日 令和元年6月21日
常陸鹿嶋公共職業安定所

求人票 (高卒)



事業所番号 0812-1138-5

※応募にあたって提出する書類は「統一応募書類」に限られています。(2/3)

| | | | | | |
|-----------------------|---|-----------------------------------|--|--|--------------------------------------|
| 休 日 等 | 休 日 土日祝他 週 休 隔 週 年間休日数 102日 | 有給 休 暇 | 入社時 0日 6ヶ月経過後 10日 最大 20日 | 休 業 等 取 得 実 績 | 育児休業 あり 介護休業 あり 看護休暇 なし |
| 福 利 厚 生 等 | 加入 保 険 等 雇用 労災 失業 健康 厚生 共済 退職金制度あり (勤続 2年以上) | 宿 舎 なし | 就業規則 フルタイムあり パートタイムあり 労働組合 なし | 定 年 制 あり 再 雇 用 あり | 一律 60歳 65歳まで 勤務延長 なし |
| 通 学 | 時間配慮 なし (賞金支払いなし) | 通 学 時 間 分 交通手段 [] | 学校名 [] 通学費用の 企業負担 なし | な し | 入 学 費 納 入 金 額 円 |

4 選考

| | | | | | | | | |
|------------------|-----------------------------|------------------|--|-------------|-----------------------------------|--------|----------------------------|---------------------------|
| 受 付 期 間 | ～ | 9月5日 | 以降随時 | 選 考 日 | 9月16日 | 以降随時 | 複 数 応 募 可 否 | 否 |
| 選 考 場 所 | 事業所在地と同じ | 採 否 決 定 | | 10日後 | 選 考 旅 費 | なし | 試 用 期 間 | あり 労働条件 変更なし 3ヶ月 |
| 選 考 方 法 | 面接 適性検査 [性格診断] | 学 科 試 験 | (一般常識 英語 数学 英語 英語 理科 作文 | 其 他 | [] | 其 他 | [] | |
| 選 考 者 | 課 長 名 人事課 課長 | 氏 名 | 西谷 吉成 | 赴 任 | (入社日) 令和2年4月2日 (赴任旅費) なし | | | |
| 電 話 番 号 | 0299-57-0111 | 内 線 | [] | F A X | 0299-57-0380 | | | |
| Eメール | nishitani@yoshida-net.co.jp | | | | | | | |

5 補足事項・特記事項

| | | | |
|------------------------|---|--|--|
| 補 足 事 項 | <ul style="list-style-type: none"> ・応募前職場見学歓迎いたします (要連絡) 日程については、7月下旬～8月上旬頃を予定しています。 ・制服貸与・社員食堂あり。 ・入社後、社内販売にて歯科ケア商品の購入可 (社員限定割引価格) ・試験当日は筆記用具を持参して下さい。 | 求 人 条 件 に か か る 特 記 事 項 | <ul style="list-style-type: none"> ・年次有給休暇の計画的付与 (5日間) ・精皆勤手当は5000円～20000円 ・家族手当は50000円～280000円 ・試用期間：3か月 ・変形労働時間制については労働基準監督署へ提出済み |
| インターネットによる全国の高校への公開 不可 | | | |

6 求人連絡・推薦数と採用・離職状況

| | | | | | | | | |
|--------------------------------------|-------------|------------------------------|----------|------------------|--------------|--------------|--------------|----------------------------|
| 求 人 連 絡 ・ 推 薦 数 | 県 安定所 求人連絡数 | 学 校 推薦人員 | 学 校 推薦人員 | 採 用 者 数 | 平成28年 3月卒 | 平成29年 3月卒 | 平成30年 3月卒 | 受 理 ・ 確 認 印 |
| | 人 | 鉦田第二高校 2人 | 人 | 6人 | 6人 | 6人 | | 常陸鹿嶋公共職業安定所 |
| | 人 | 麻生高校 2人 | 人 | | | | | |
| | 人 | 玉造工業高校 2人 | 人 | | | | | |
| | 人 | 石岡商業高校 2人 | 人 | 5人 | 4人 | 4人 | | |
| | 人 | 石岡第一高校 2人 | 人 | | | | | |
| 求 人 連 絡 総 数 | 人 | 推薦依頼総数 (管内) 3校 (管外) 2校 | 6人 4人 | 離 職 者 数 | 1人 | 0人 | 0人 | |

産業分類 274 医療用機械器具・医療用品 職業分類 571-99 就業場所住所 茨城県行方市

雇用保険適用事業所番号 []

求人条件に関する注意事項 ハローワークより：求人票は雇用契約書ではありません。採用時には必ず、書面により労働条件の明示を受けてください。

求人番号



08120-237099

受付年月日 令和元年6月21日
常陸鹿嶋公共職業安定所

求人票（青少年雇用情報）

事業所番号



0812-1138-5

| | |
|------|-------------------------------|
| 事業所名 | ヨシダセイコウ カブシキガイシャ 吉田精工 株式会社 |
|------|-------------------------------|

海外支店等に勤務している労働者については除外した情報となります。

1 募集・採用に関する情報

(3/3)

| | | 企業全体の情報 | | | 年度 | 年度 | 年度 |
|---------------|-----------------------|---------|--------|--------|----|----|----|
| | | 平成30年度 | 平成29年度 | 平成28年度 | | | |
| (1) | 直近3事業年度の新卒者等の採用者数 | 4人 | 6人 | 5人 | 人 | 人 | 人 |
| | 直近3事業年度の新卒者等の離職者数 | 0人 | 0人 | 1人 | 人 | 人 | 人 |
| (2) | 直近3事業年度の新卒者等の採用者数（男性） | 2人 | 5人 | 5人 | 人 | 人 | 人 |
| | 直近3事業年度の新卒者等の採用者数（女性） | 2人 | 1人 | 0人 | 人 | 人 | 人 |
| (3) | 平均継続勤務年数 | 14.8年 | | | 年 | | |
| 従業員の平均年齢（参考値） | | 39.9歳 | | | 歳 | | |

2 職業能力の開発及び向上に関する取組の実施状況

| | | |
|-----|-------------------------|---|
| (1) | 研修の有無及びその内容 | あり 新入社員導入時（ビジネスマナー、加工組立実技研修、パソコン研修、グループ会社見学） |
| (2) | 自己啓発支援の有無及びその内容 | あり 会社の定める公的資格及び検定合格者表彰制度有り |
| (3) | メンター制度の有無 | あり |
| (4) | キャリアコンサルティング制度の有無及びその内容 | あり 年1回、自己申告書を提出し、管理者との面談を実施 |
| (5) | 社内検定等の制度の有無及びその内容 | あり ISOの手順書に則り、業務資格認定を実施 |

3 職場への定着の促進に関する取組の実施状況

| | | 企業全体の情報 | | | 女性 | 男性 | 人 | 人 |
|-----|-------------------------|---------|----------|-------|------|------|---|---|
| | | 取得者数 | 女性 | 男性 | | | | |
| (1) | 前事業年度の月平均所定外労働時間 | 13.4時間 | | | 時間 | | | |
| (2) | 前事業年度の有給休暇の平均取得日数 | 12.8日 | | | 日 | | | |
| (3) | 前事業年度の 育児休業取得者数/出産者数 | 取得者数 | 女性 0人 | 男性 0人 | 女性 人 | 男性 人 | | |
| | | 出産者数 | 女性 0人 | 男性 1人 | 女性 人 | 男性 人 | | |
| (4) | 役員及び管理的地位にある者に占める女性の割合 | 役員 0.0% | 管理職 5.0% | | | | | |

(3)については、男性は配偶者の出産者数を示しています。

(4)については、雇用形態に関わらず企業全体における割合を示しています。